

oventrop

Premium Armaturen + Systeme



Гидравлическая увязка
Регулирование расхода, давления и температуры

Обзор продукции

Награды:

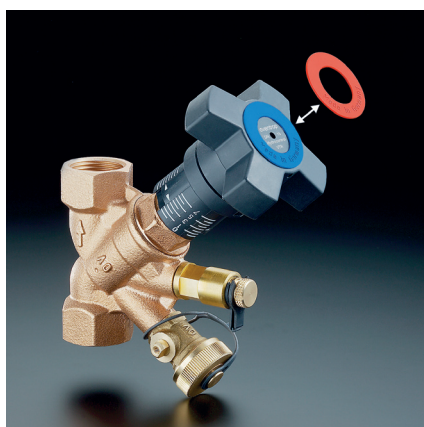

Содержание	Страница
Гидравлическая увязка. Регулирование расхода, давления и температуры.	
Необходимость гидравлической увязки	3
Принцип действия арматуры Oventrop	4
Регулирующие вентили Oventrop Диапазон настройки и расход	6
Регуляторы Oventrop Диапазон настройки и расход	8
Регулирующие вентили Oventrop со встроенной измерительной диафрагмой Диапазон настройки и расход	12
Измерительные диафрагмы Oventrop Диапазон расхода	13
Гидравлическая увязка посредством проектных расчетов	14
Гидравлическая увязка системы на месте „OV-DMPC“ / „OV-DMC 2“	16
Методы измерения Преобразователь перепада давления „OV-Connect“	17
Применение в системах отопления и охлаждения	18
Примеры систем с потолочными панелями отопления и охлаждения	20
Примеры монтажа системы охлаждения	22
Примеры монтажа с фанкойлами	23
Описание продукции	
Регулирующая арматура „Нусоcon“	24
Регулирующий вентиль „Нусоcon VTZ“	25
Регулирующий вентиль „Hydrocontrol“	26
Регулирующие вентили „Hydrocontrol VTR“, „Hydrocontrol VFC“, „Hydrocontrol VFN“, „Hydrocontrol VFR“, „Hydrocontrol VGC“	27
Регуляторы перепада давления „Нусоcon DTZ“, „Hydromat DTR“, Hydromat DFC“	28
Регуляторы расхода „Hydromat QTR“, „Cocon QTZ“, „Cocon QFC“	29
Регулирующий вентиль с автоматическим регулированием расхода „Cocon QTZ“	30
Регулирующий вентиль „Cocon 2TZ“	31
Четырехходовой регулирующий вентиль „Cocon 4TR“	32
Трехходовые вентили „Tri-D“, „Tri-D plus“, „Tri-M“, четырехходовой вентиль „Tri-M plus“, вентили для систем охлаждения	33
Приводы, комнатные термостаты	34
Измерительные диафрагмы	35
Вспомогательные материалы	36

Более подробную информацию Вы найдете в Технических данных и Каталоге продукции, в разделах 3 и 5.
Фирма оставляет за собой право на технические изменения.

Для чего нужна гидравлическая увязка

Отсутствие гидравлической увязки в системах отопления и охлаждения часто является причиной следующих проблем:

- температура в помещениях (при отоплении или охлаждении) редко достигает необходимого уровня. Эта проблема возникает при изменении нагрузки
- при переключении системы с режима частичной нагрузки в рабочий режим отдельные ветви системы прогреваются с большой задержкой по времени
- колебания температуры помещения, которые особенно заметны при работе системы в режиме частичной нагрузки
- высокое энергопотребление, несмотря на наличие соответствующего регулятора температуры.

Распределение массовых потоков

Основная причина перечисленных проблем заключается в том, что отдельные участки системы имеют расход, не соответствующий расчетному. Ее можно устранить за счет применения балансировочных вентилей и автоматических регуляторов расхода. График распределения давления в контуре показывает, как это происходит.

Из графика следует, что насос должен развивать давление $\Delta p_{\text{общ}}$, чтобы потребитель 4 получал необходимое количество теплоносителя. При этом у потребителей от 1 до 3 возникает повышенный перепад давления, который приведет к возрастанию расхода, и тем самым - к перерасходу тепловой энергии. Чтобы этого избежать, на стояках устанавливают балансировочные вентили, которые гасят избыточный перепад давления. С их помощью можно контролировать и настраивать желаемый расход в стояке. Для контроля расхода у потребителя 4, следует установить балансировочный вентиль и на последнем стояке. Тогда каждый потребитель получит необходимое количество теплоносителя.

Энергосбережение

Неверный расход теплоносителя в отдельных стояках приводит к перерасходу тепловой энергии. С одной стороны, возрастают затраты энергии на привод циркуляционного насоса, чтобы каждый потребитель мог гарантированно получить необходимое количество теплоносителя. С другой стороны, потребители, расположенные более выгодно с точки зрения гидравлики, получают избыточное количество тепловой энергии. В результате - повышенная температура в помещении (пониженная при охлаждении). Если в здании средняя температура лишь на 1°C превысит расчетное значение, то энергопотребление при этом возрастет на 6–10%.

Для системы охлаждения понижение средней температуры на 1°C приведет к возрастанию энергопотребления более чем на 15%.

Если система гидравлически не отрегулирована, то после режима частичной нагрузки она должна раньше перейти в рабочий режим, чтобы во всех помещениях к определенному времени установилась заданная температура.

Предотвращение шумов на термостатических вентилях

Если мы имеем дело с двухтрубной системой отопления, то наряду с расчетным режимом следует рассматривать и режим частичной нагрузки. Максимальный перепад давления на термостатическом вентиле ограничен значением 200 мбар. Если оно не превышено, то шумы на термостатических вентилях не возникают. При установке на стояках регуляторов перепада давления это условие всегда соблюдается.

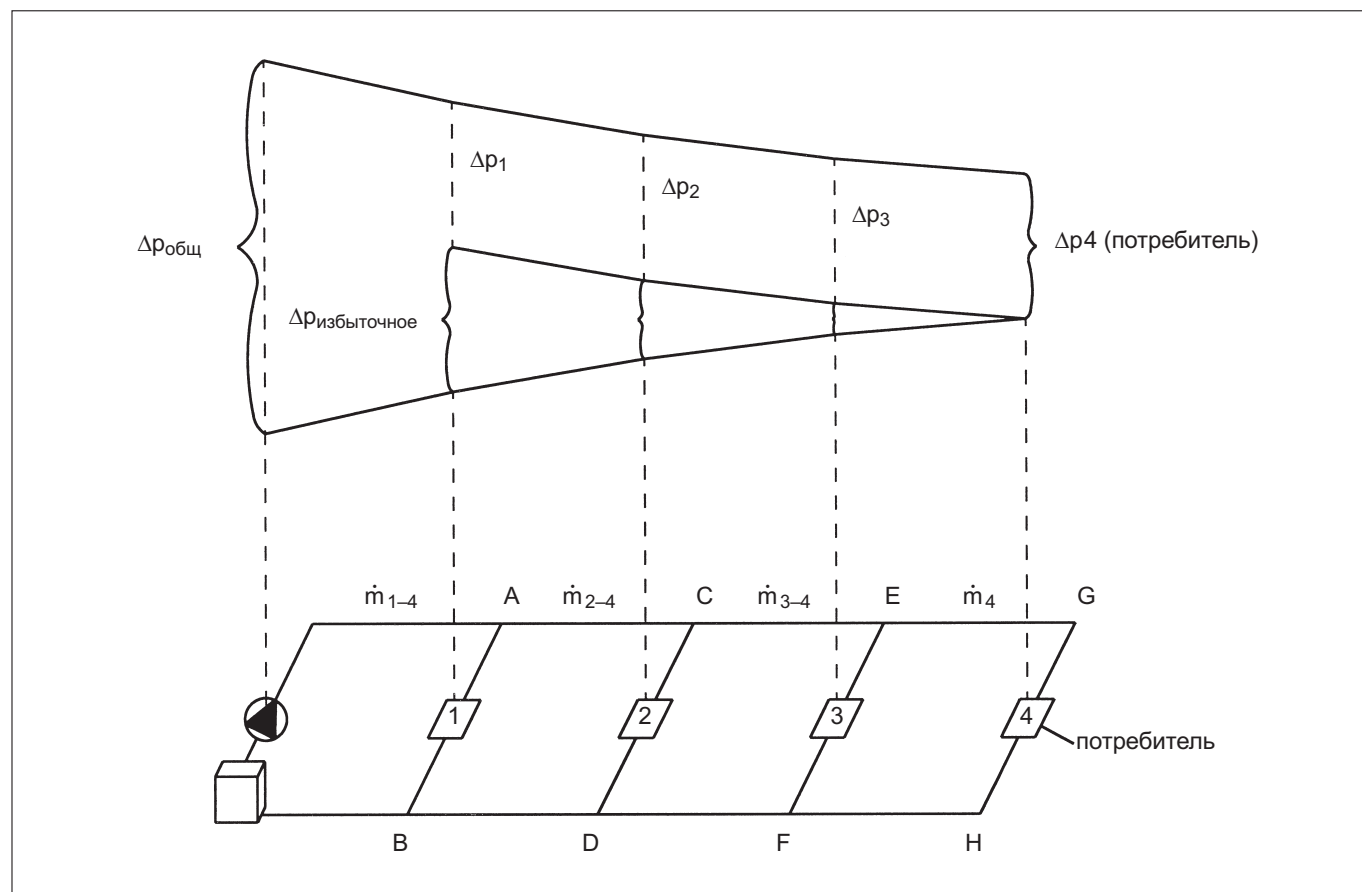

Распределение давления в системе

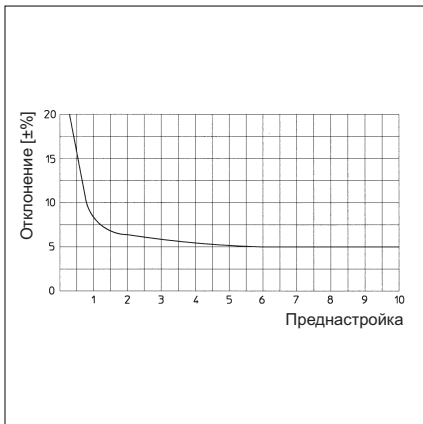

1

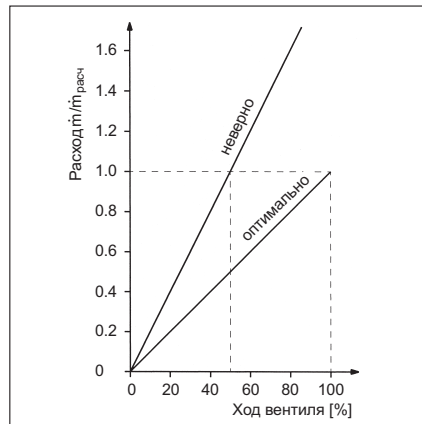

2

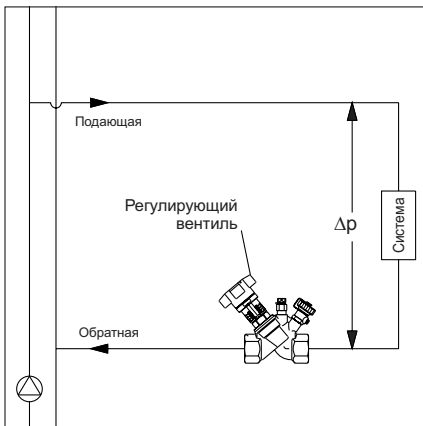

3

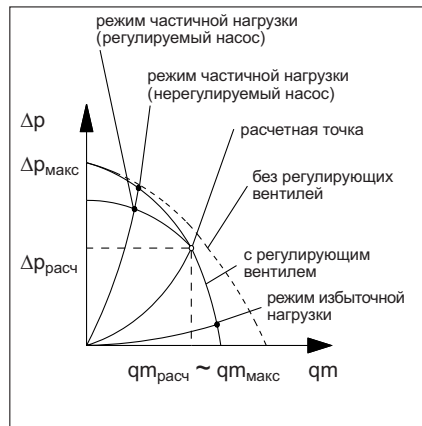

4

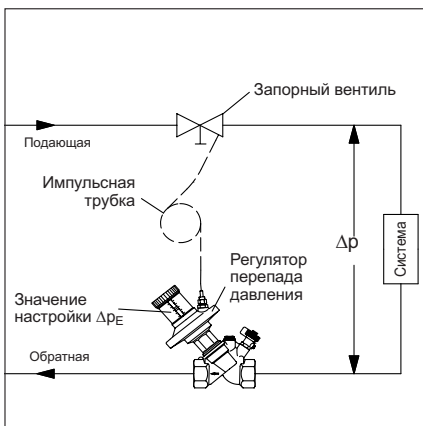

5

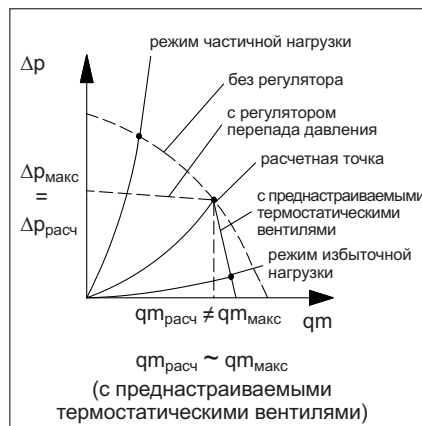

6

Теоретические основы

Для того, чтобы оценить влияние регулирующих клапанов, автоматических регуляторов расхода и регуляторов перепада давления на гидравлический режим работы стояка рассмотрим их принцип действия.

1 Расчет регулирующих клапанов

Чтобы установить расход теплоносителя в стояке с максимальной точностью важно правильно произвести расчет. Выбор слишком маленьких значений преднастройки приводит к значительным колебаниям расхода. Качество регулирования ухудшается. Возрастает энергопотребление системы. Из диаграммы видно, что при малых значениях преднастройки (< 1 для „Hydrocontrol“) возрастает погрешность, поэтому их следует избегать (см. пример 1 стр. 14).

2 Подбор регуляторов расхода и перепада давления

График 1 соответствует неправильно подобранной регулирующей арматуре. Используется только 50% рабочего хода клапана. График 2 соответствует оптимально подобранной арматуре. Расчетный расход теплоносителя достигается при полностью открытом клапане. Стабильность регулируемого контура и качество регулирования улучшается. Поэтому арматуру следует тщательно подбирать. Заниженный типоразмер клапана не даст расчетного расхода теплоносителя, завышенный – приведет к снижению качества регулирования.

3 и 4 Регулирующие клапаны

Здесь представлены рабочие характеристики стояка без регулирующего клапана и при его наличии, а также при использовании регулируемого насоса. Из рисунков следует, что в расчетном режиме расход в стояке с регулирующим клапаном меньше, чем без него, так как за счет предварительной настройки клапана можно ограничить расход теплоносителя в стояке. В режиме повышенной нагрузки, напр., если полностью откроются все термостатические клапаны, расход теплоносителя в стояке возрастет несущественно. Это означает, что поступление теплоносителя в необходимом количестве во все остальные стояки гарантировано ($q_{расч} \sim q_{макс}$). В режиме частичной нагрузки, при повышении перепада давления, регулирующий клапан оказывает лишь небольшое влияние на ход рабочей характеристики стояка. Снижение перепада давления в некоторой степени достигается при использовании регулируемого насоса.

5 и 6 Регуляторы перепада давления

Здесь представлены рабочие характеристики стояка без и при наличии регулятора перепада давления. Как следует из рисунка, в режиме частичной нагрузки перепад давления в стояке лишь несущественно возрастает, по сравнению с расчетным режимом. Это означает, что термостатические клапаны и в режиме частичной нагрузки будут защищены от возрастания на них перепада давления до значения, превышающего допустимые 200 мбар. В режиме повышенной нагрузки регуляторы перепада давления оказывают лишь несущественное влияние на ход рабочей характеристики стояка ($q_{расч} = q_{макс}$). В этом случае ограничить расход можно с помощью преднастраиваемых термостатических клапанов ($q_{расч} \sim q_{макс}$). (см. пример 2 стр. 14).

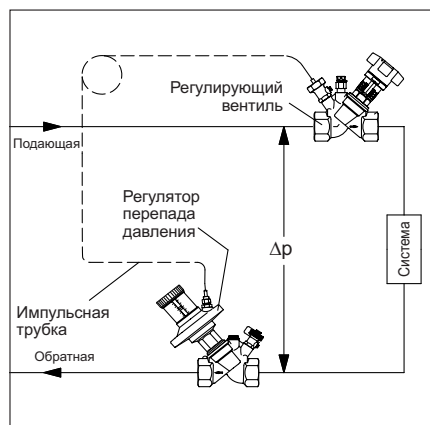

7

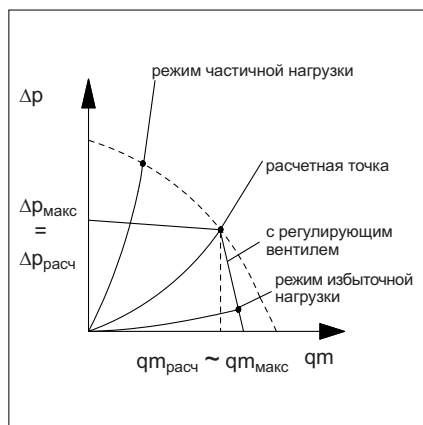

8

7 и 8 Комбинация регулятора перепада давления и регулирующего вентиля

Здесь представлены рабочие характеристики стояка с регулятором расхода и перепада давления. В режиме частичной нагрузки максимальный перепад давления незначительно отличается от расчетного. В режиме избыточной нагрузки, благодаря использованию регулирующих вентилей на стояк (без термостатических вентилей с преднастройкой) расход через стояк незначительно превышает расчетный и обеспечивается поступление теплоносителя в необходимом количестве во все остальные стояки ($q_{m\text{расч}} \sim q_{m\text{макс}}$) (см. пример 3 стр. 14).

9 и 10 Автоматический регулятор расхода

Здесь представлены рабочие характеристики стояка без и при наличии регулятора расхода. В зоне избыточной нагрузки расход теплоносителя незначительно превышает расчетный ($q_{m\text{расч}} = q_{m\text{макс}}$) (см. пример 4 стр. 15).

11 и 12 Регулирующий вентиль „Cosop QTZ“

Здесь представлены рабочие характеристики стояка с регулирующим вентилем „Cosop QTZ“. В зоне избыточной нагрузки расход поддерживается постоянным ($q_{m\text{расч}} = q_{m\text{макс}}$). Принцип действия аналогичен регулятору расхода, однако регулирующий вентиль „Cosop QTZ“ может быть дополнительно оснащен сервоприводом или терморегулятором. Вследствие этого возможно регулирование и других параметров, (напр., температуры).

13 и 14 Комбинация регулятора перепада давления и автоматического регулятора расхода

Здесь представлены рабочие характеристики стояка с автоматическим регулятором расхода и регулятором перепада давления. За счет применения двух данных регуляторов, расход и перепад давления в стояке ограничены соответствующими расчетными значениями как в режиме работы с избыточной нагрузкой, так и в режиме с частичной нагрузкой ($q_{m\text{расч}} = q_{m\text{макс}}$, $\Delta p_{\text{расч}} = \Delta p_{\text{макс}}$). В данном случае стояк в любой точке своей рабочей характеристики будет гидравлически увязан с остальными (см. пример 6 стр. 15).

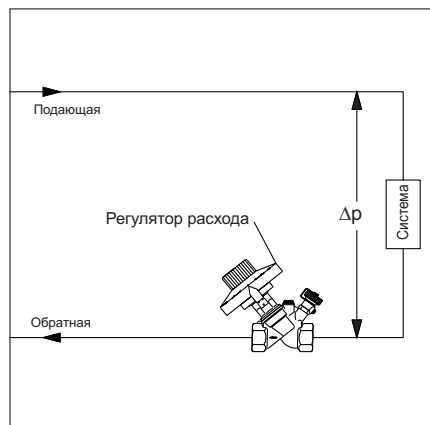

9

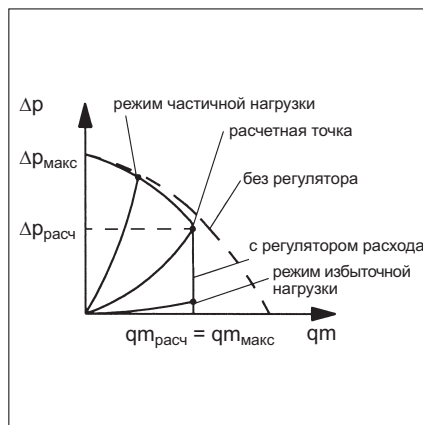

10

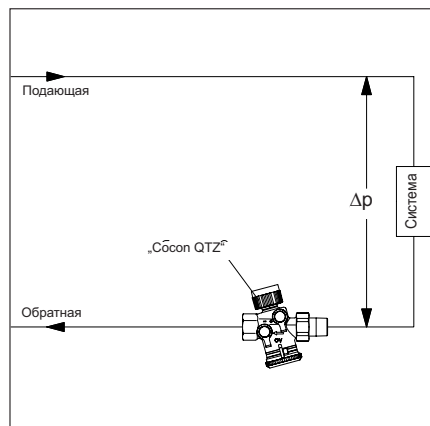

11

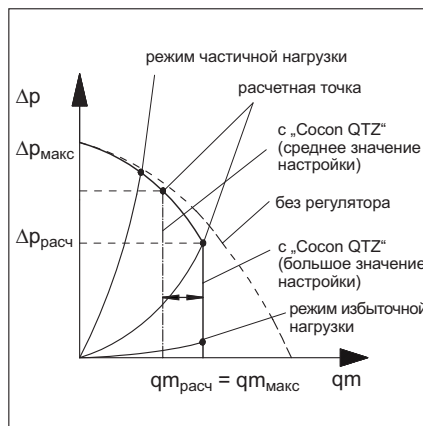

12

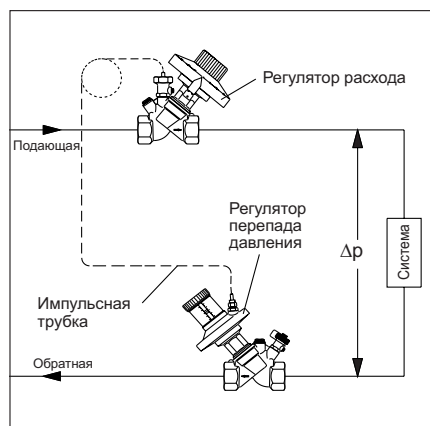

13



14

Гидравлическая увязка посредством регулирующих вентилей
Регулирование расхода по результатам расчета или с помощью измерительного прибора



„Hycocon ATZ/VTZ/ETZ/HTZ“



„Hydrocontrol VTR/ATR“, „Hydrocontrol MTR“, „Aquastrom C“

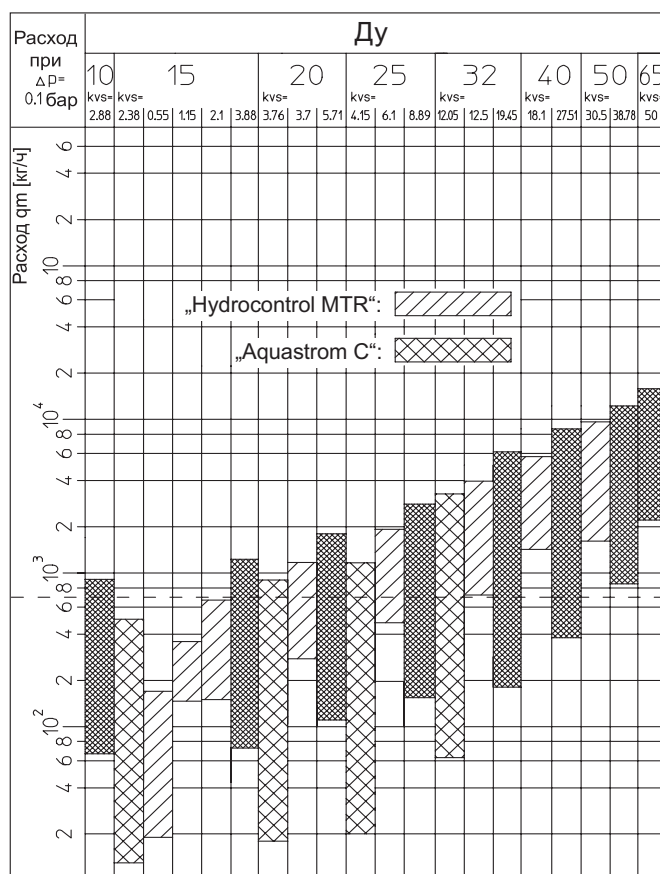
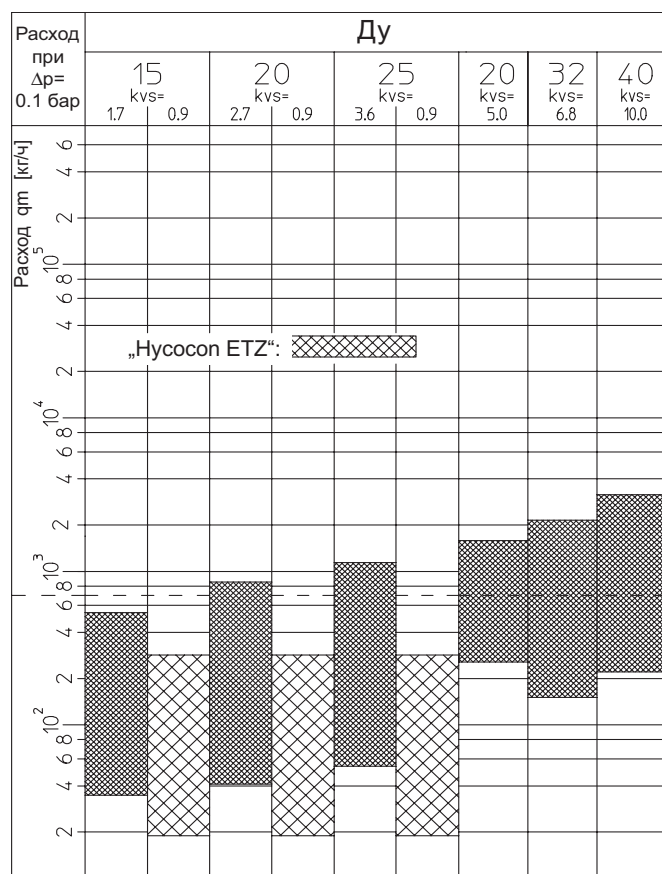

Значения расхода для всех значений настройки регулирующих вентилей при $\Delta p = 0,1$ бар.
В последующих примерах представлена только арматура, необходимая для гидравлической увязки.

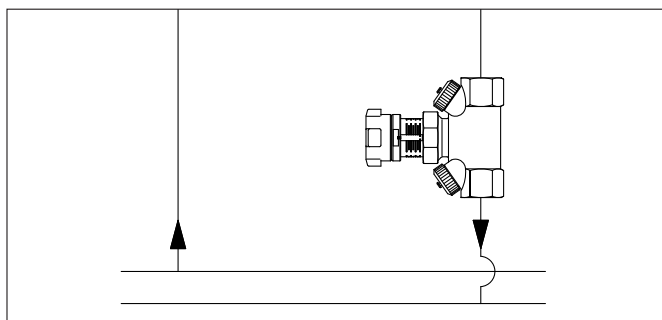

Пример: Двухтрубная система отопления с небольшим расходом.

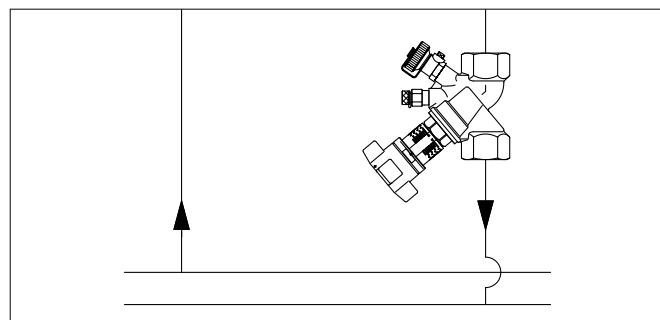

Пример: Двухтрубная система отопления со средним или высоким расходом.

Пересчет исходных параметров (расхода и перепада давления) на величину, представляющую собой расход при $\Delta p = 0,1$ бар:

Исходные параметры: $\Delta p_A, \dot{V}_A$

$$\text{Перерасчет: } \dot{V}_{0,1 \text{ бар}} = \dot{V}_A \cdot \sqrt{\frac{0,1 \text{ бар}}{\Delta p_A}}$$



„Hydrocontrol VFC“



„Hydrocontrol VFC/VFR/VFN/VGC“

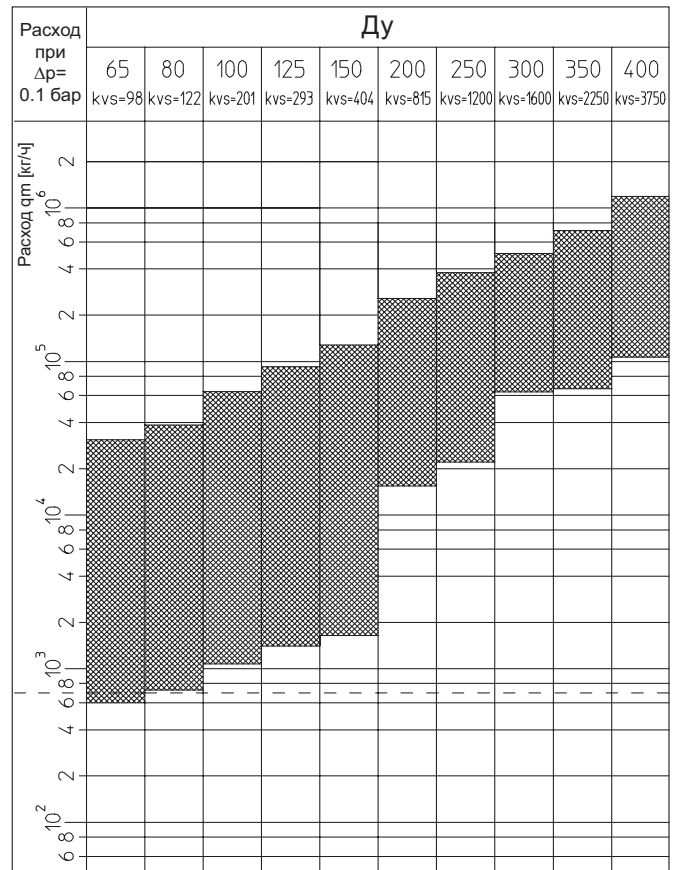
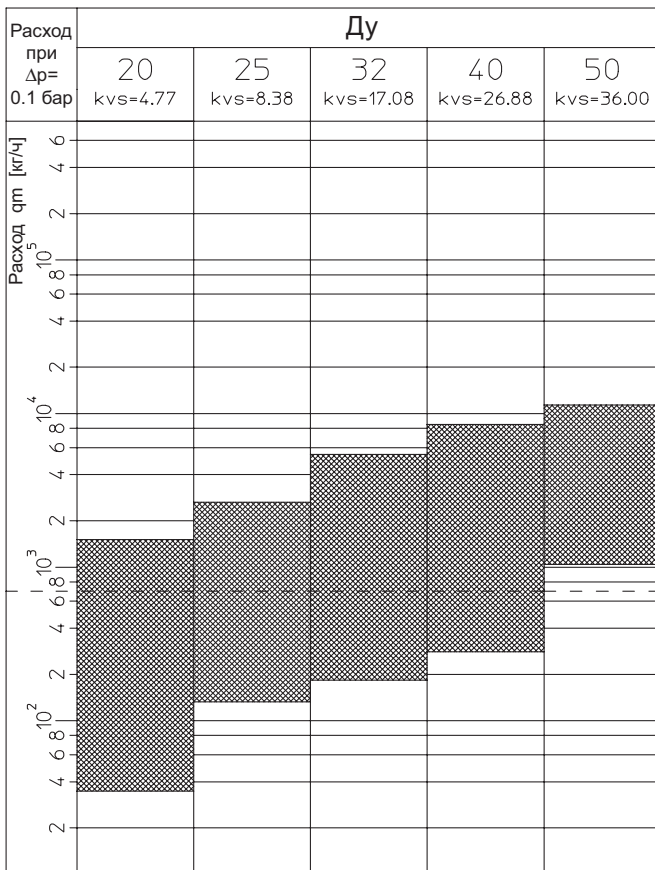

Значения расхода для всех значений настройки регулирующих вентилей при $\Delta p = 0,1$ бар.

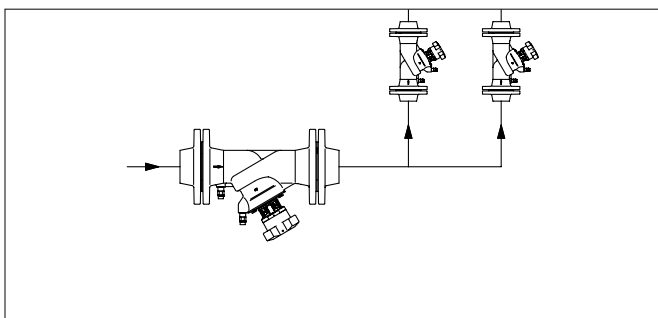

Пример: Система отопления с фланцевыми регулирующими вентилями.

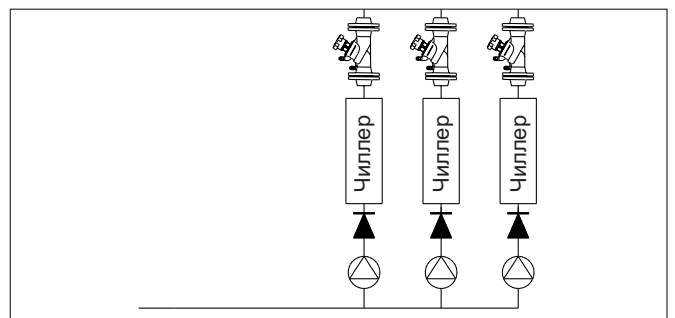

Пример: Система охлаждения с фланцевыми регулирующими вентилями.

Пример: $\Delta p_A = 0,15$ бар, $\dot{V}_A = 850$ кг/ч

$$\dot{V}_{0,1 \text{ бар}} = \dot{V}_A \sqrt{\frac{0,1 \text{ бар}}{0,15 \text{ бар}}} = 694 \text{ кг/ч}$$

С помощью значения $\dot{V}_{0,1 \text{ бар}}$ можно предварительно выбрать арматуру, напр., „Hydrocontrol VTR“, Ду 20 (см. пунктирную линию).

Регулирование перепада давления



„Нусоcon DTZ“ (50–300 мбар) „Нусоcon DTZ“ (250–600 мбар)

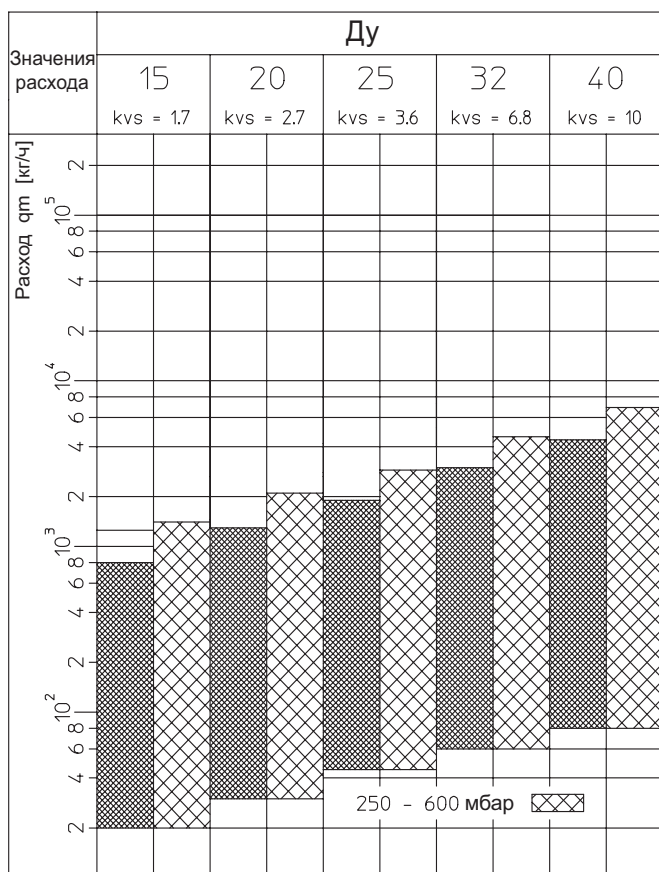

Значения расхода регулятора перепада давления „Нусоcon DTZ“ при перепаде давления в стояке 50–300 мбар или 250–600 мбар.

Регулирование перепада давления



„Hydromat DTR“ (50–300 мбар) „Hydromat DTR“ (250–700 мбар)

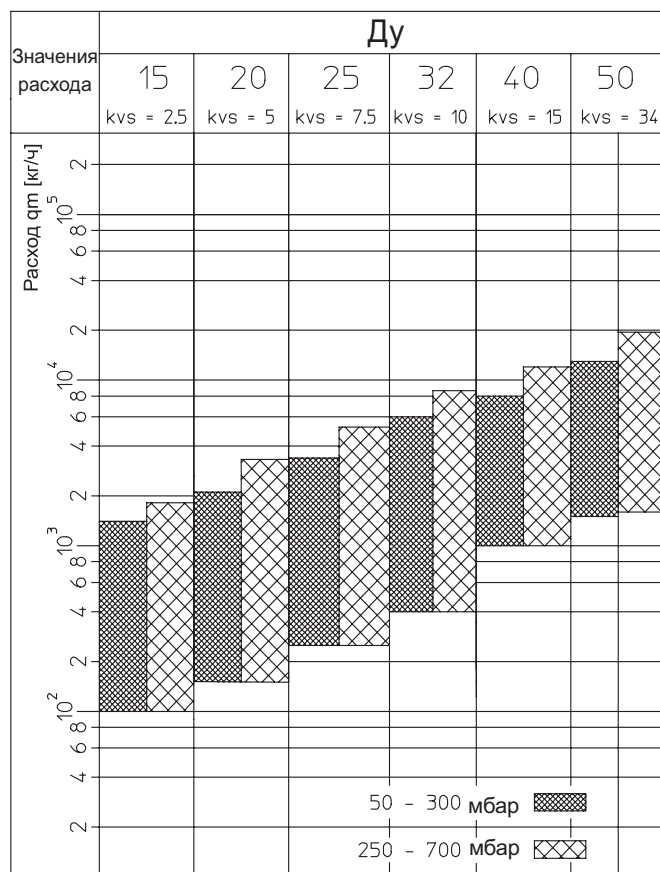

Значения расхода регулятора перепада давления „Нусоcon DTR“ при перепаде давления в стояке 50–300 мбар или 250–700 мбар.

В последующих примерах представлена только арматура, необходимая для регулирования.

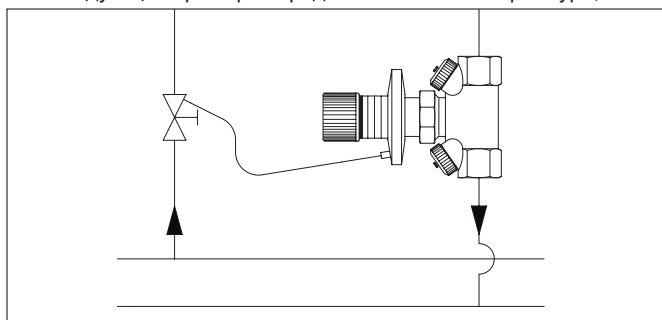

Пример: Регулирование перепада давления в системе с преднастраиваемыми термостатическими вентилями (стояки с небольшим и средним расходом).

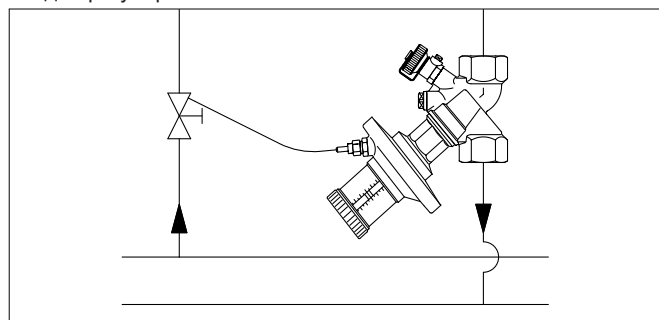

Пример: Регулирование перепада давления в системе с преднастраиваемыми термостатическими вентилями (стояки со средним и высоким расходом).

Регулирование перепада давления

Регулирование перепада давления с ограничением расхода



„Hydromat DFC“ (200–1000 мбар)
„Hydromat DFC“ (400–1800 мбар)

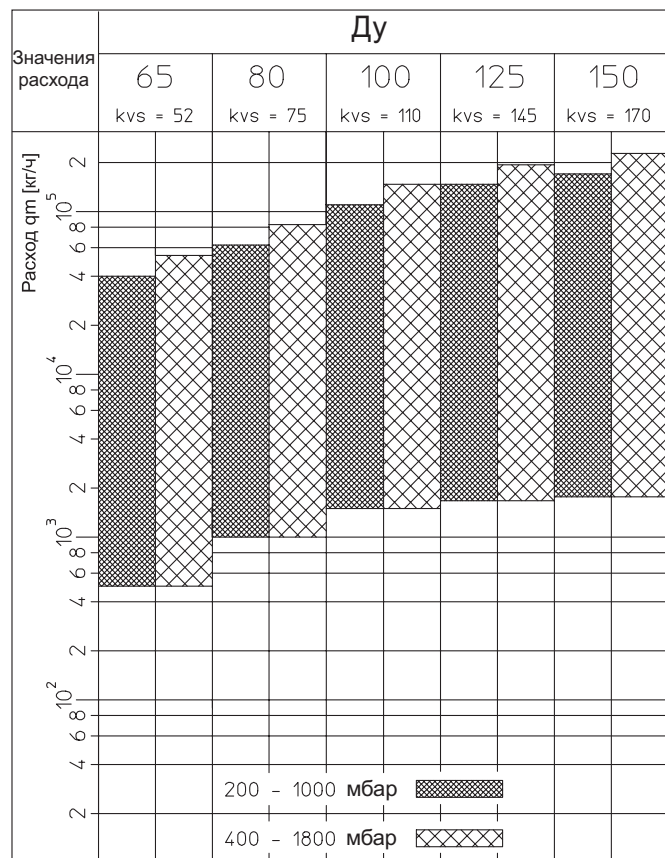

Значения расхода регулятора перепада давления „Hydromat DFC“ при перепаде давления в стояке 200–1000 мбар или 400–1800 мбар.



„Hucoson DTZ“ (50–300 мбар)/„Hucoson VTZ“
„Hucoson DTZ“ (250–600 мбар)/„Hucoson VTZ“

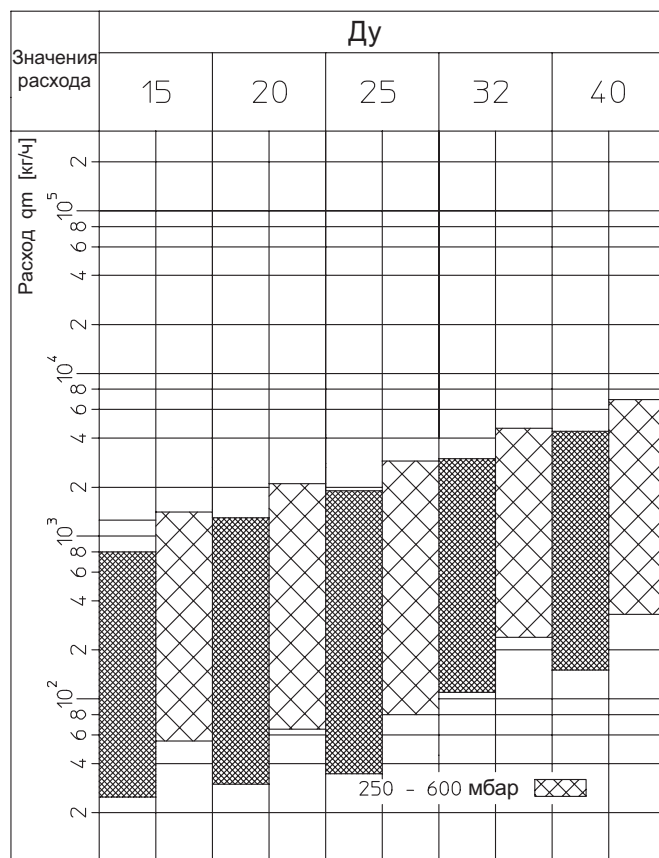

Значения расхода регулятора перепада давления „Hucoson DTZ“ при перепаде давления в стояке 50–300 мбар или 250–600 мбар и ограничение расхода на регулирующем вентиле „Hucoson VTZ“.

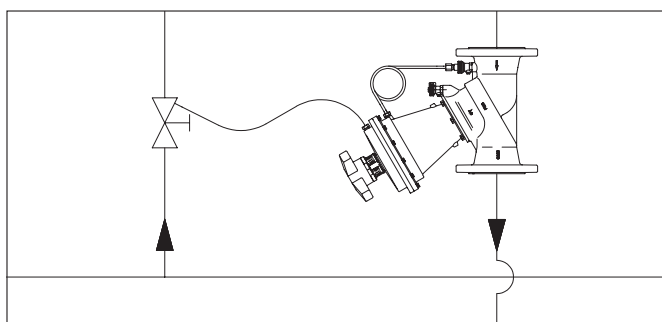

Пример: Регулирование перепада давления в системе с фланцевой арматурой.

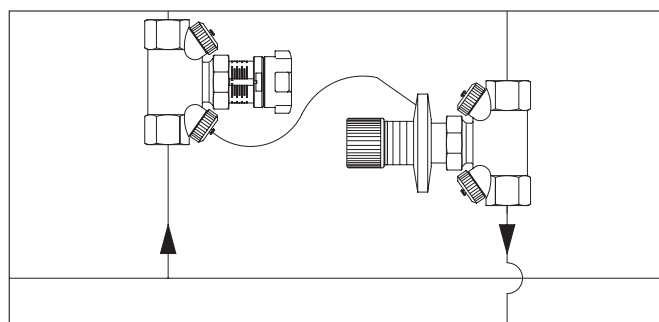

Пример: Регулирование перепада давления и ограничение расхода в системе без преднастраиваемых термостатических вентилей.



„Нусосон DTZ“/„Нусосон VTZ“

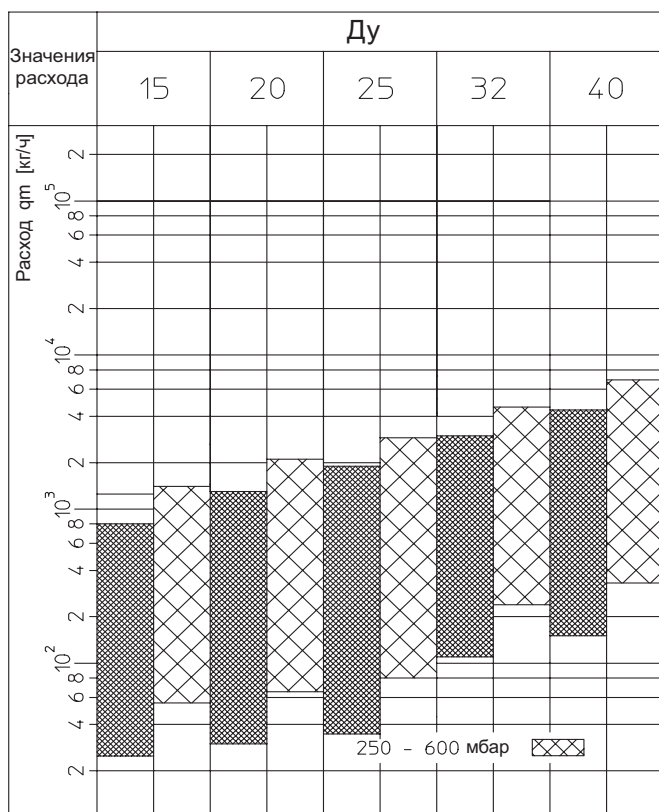

Значения расхода при регулировании комбинацией арматуры: перепад давления на „Нусосон DTZ“ устанавливается между 50 и 600 мбар (Давление воспринимается на „Нусосон VTZ“). Значение преднастройки для „Нусосон VTZ“ выбирают из диаграммы потерь давления (см. технические данные для „Нусосон VTZ“, расчет как в примере 5, стр. 15) и устанавливают на маховике.

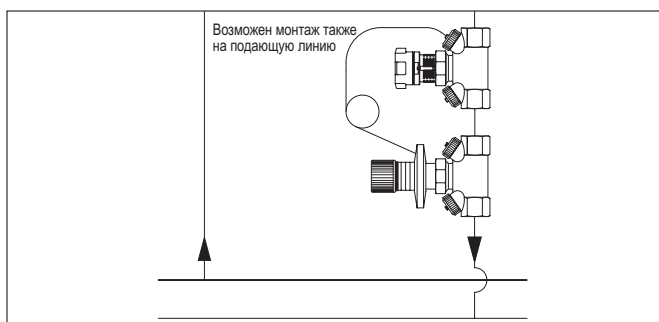

Пример: Регулирование расхода с помощью регулятора перепада давления „Нусосон DTZ“ и регулирующего вентиля „Нусосон VTZ“.



„Сосон QTZ/QFC“ с приводами

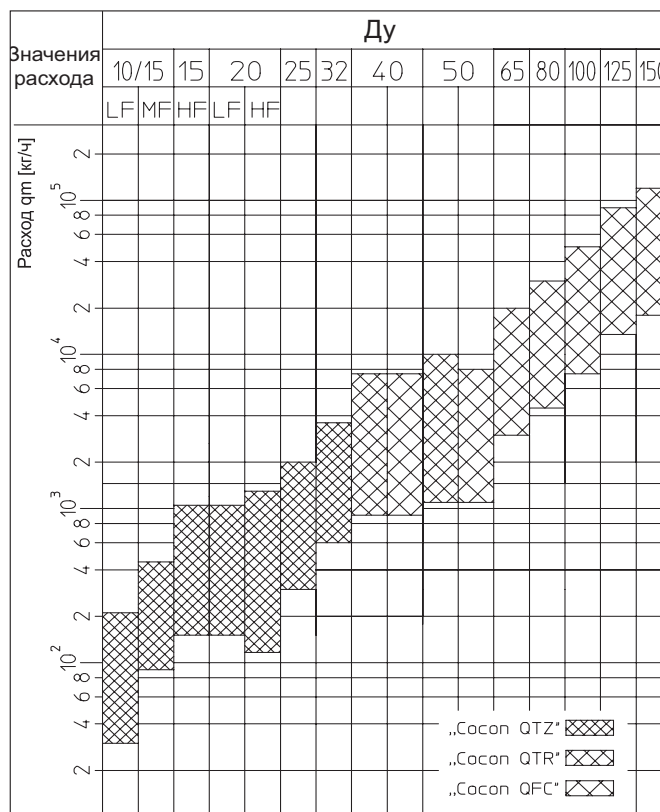

Значения расхода на „Сосон QTZ/QTR/QFC“. Регулирование расхода в диапазоне 30 кг/ч–120.000 кг/ч. На „Сосон QTR/QFC“ возможна настройка минимальных значений расхода вплоть до отключения.

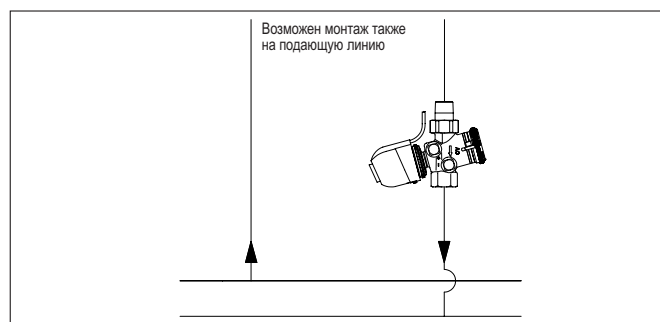

Пример: Регулирование расхода с помощью вентиля „Сосон QTZ“.

Гидравлическая увязка посредством регулирующих вентилей.
Регулирование расхода по результатам расчета или с помощью измерительного прибора



Регулирующий вентиль „Cocoon 2TZ“ со встроенной измерительной диафрагмой

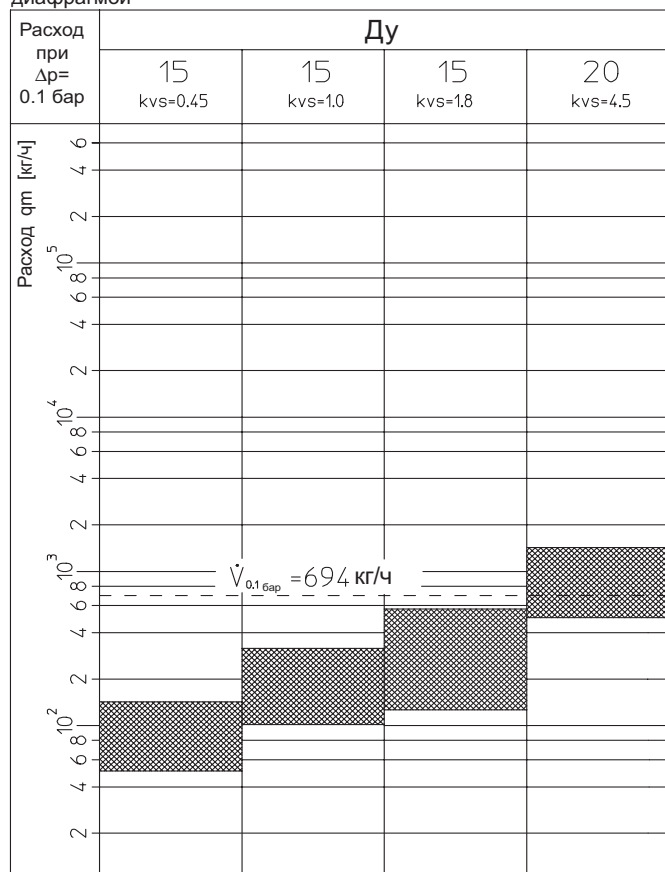

Четырехходовой регулирующий вентиль „Cocoon 4TR“ со встроенной измерительной диафрагмой

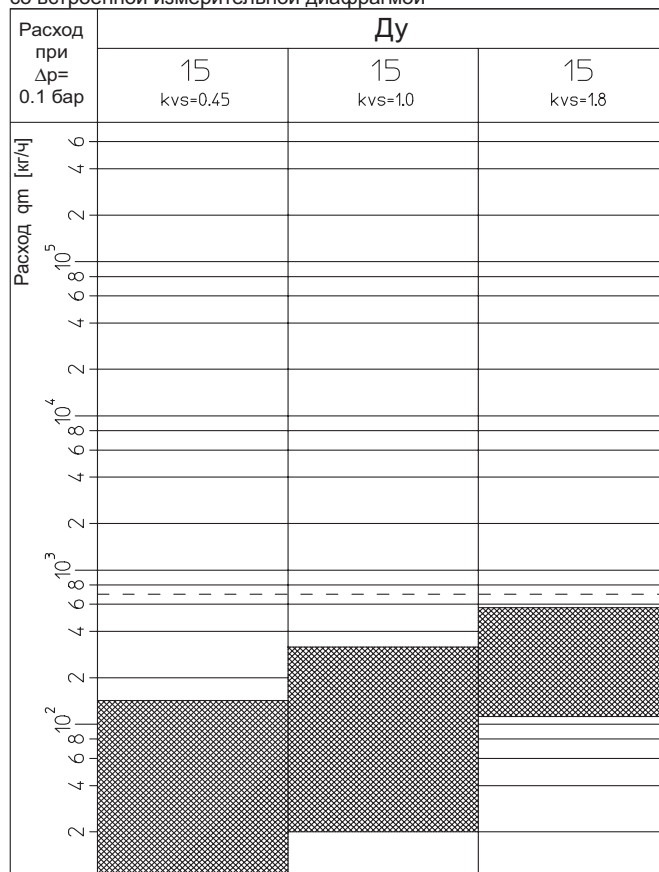

Значения расхода для всех значений настройки регулирующих вентилей при $\Delta p = 0,1$ бар.
В последующих примерах представлена только арматура, необходимая для гидравлической увязки.

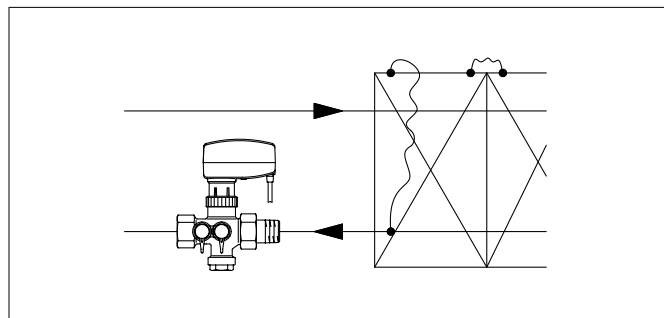

Пример: Система панельного охлаждения для понижения температуры помещения.

Пересчет исходных параметров (расхода и перепада давления) на величину, представляющую собой расход при $\Delta p = 0,1$ бар:

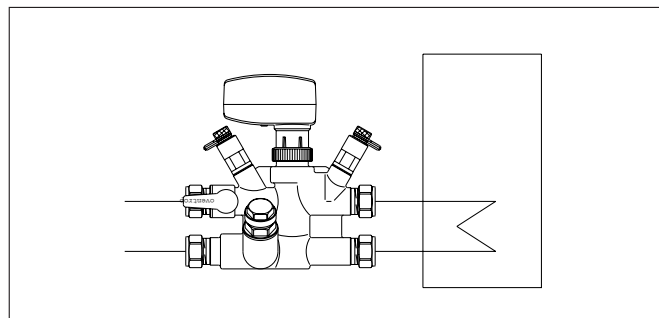

Пример: Регулирование системы только с помощью четырехходового вентилей „Cocoon 4TR“.

Исходные параметры: $\Delta p_A, \dot{V}_A$

Перерасчет: $\dot{V}_{0,1 \text{ бар}} = \dot{V}_A \cdot \sqrt{\frac{0,1 \text{ бар}}{\Delta p_A}}$

Гидравлическая увязка посредством измерительных диафрагм.
Регулирование расхода по результатам расчета или с помощью измерительного прибора



Измерительные диафрагмы Ду 15 – Ду 50
Значения расхода при $\Delta p = 1$ бар на диафрагме

Ду	kvs		
	Латунь, стойкая к выщелачиванию цинка		
	LF	MF	Standart
15	0.55	1.20	2.20
20			4.25
25			8.60
32			15.90
40			23.70
50			48.00



Измерительные диафрагмы Ду 65 – Ду 1000
Значения расхода при $\Delta p = 1$ бар на диафрагме

Ду	kvs	
	Серый чугун	Нержавеющая сталь
65	93	102
80	126	120
100	244	234
125	415	335
150	540	522
200	1010	780
250	1450	1197
300	2400	1810
350		2050
400		2650
450		3400
500		4200
600		6250
700		10690
800		14000
900		17577
1000		22540

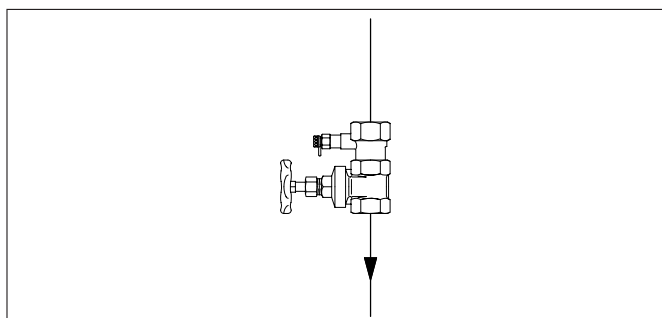

Пример: Система отопления с муфтовой арматурой.

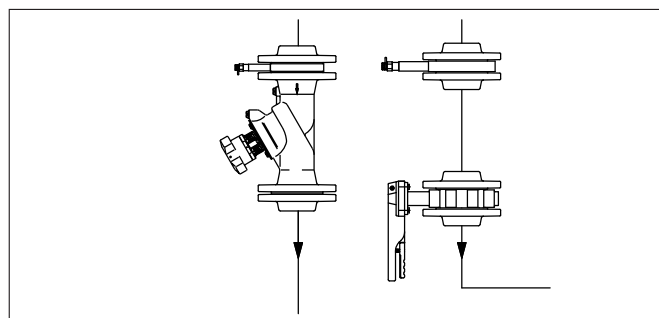

Пример: Система отопления с фланцевой арматурой.

Пример: $\Delta p_A = 0,15$ бар, $\dot{V}_A = 850$ кг/ч

$$\dot{V}_{0,1 \text{ бар}} = \dot{V}_A \sqrt{\frac{0,1 \text{ бар}}{0,15 \text{ бар}}} = 694 \text{ кг/ч}$$

С помощью значения $\dot{V}_{0,1 \text{ бар}}$ можно предварительно выбрать арматуру, напр., „Сосоп 2TZ“, Ду 20 (см. пунктирную линию).

Регулирующий вентиль

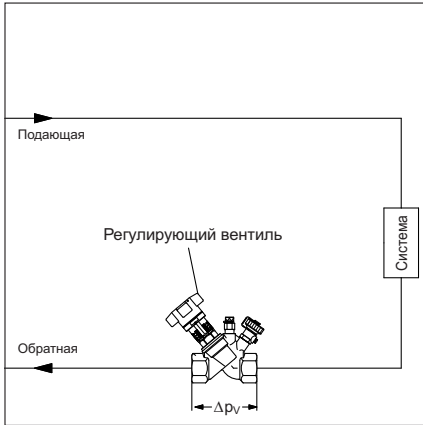

Пример 1:

Найти:
Преднастройку на „Hydrocontrol VTR“

Дано:
Расход в стояке $q_m = 2000 \text{ кг/ч}$
Перепад давления на вентиле $\Delta p_V = 100 \text{ мбар}$
Диаметр вентиля Ду 25

Решение:
Преднастройка 5.0
(из диаграммы для 106 01 08)

Регулятор перепада давления

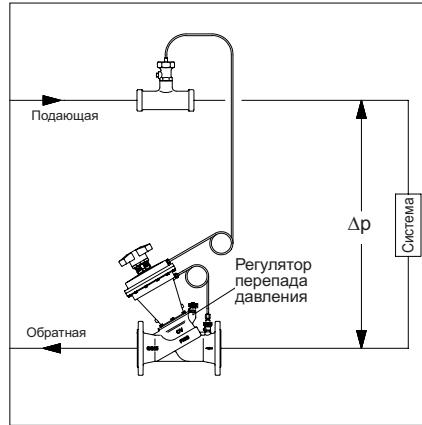

Пример 2:

Найти:
Условный диаметр „Hydromat DFC“

Дано:
Расход в стояке $q_m = 30000 \text{ кг/ч}$
Перепад давления в системе $\Delta p = 800 \text{ мбар}$
(соответствует значению настройки на „Hydromat DFC“).

Решение:
Условный диаметр „Hydromat DFC“ Ду 65.
30000 кг/ч меньше, чем максимально допустимый расход $q_{m\text{max}}$.

Регулятор перепада давления и ограничение расхода с помощью регулирующего вентиля

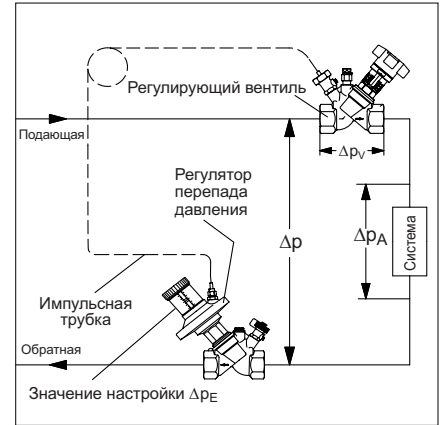

Пример 3:

Найти:
Преднастройку на регулирующем вентиле

Дано:
Перепад давления в системе $\Delta p_A = 50 \text{ мбар}$
расход в стояке $q_m = 2400 \text{ кг/ч}$

Перепад давления в системе (на „Hydromat DTZ“)
 $\Delta p_E = \Delta p = 200 \text{ мбар}$
Условный диаметр Ду 32

Решение:
Преднастройка 3.0
(из диаграммы 106 01 10)

Перепад давления на регулирующем вентиле

$$\begin{aligned} \Delta p_V &= \Delta p - \Delta p_A \\ &= 200 - 50 \text{ мбар} \\ \Delta p_V &= 150 \text{ мбар} \end{aligned}$$

Регулирующий вентиль, бронза 106 01 08

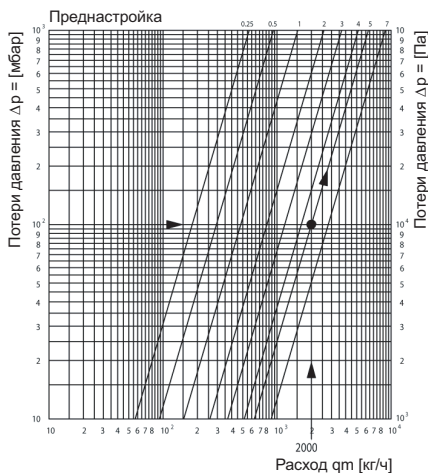

Регулятор перепада давления 106 46 51

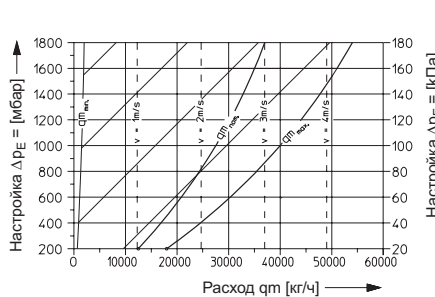

Примечание:
Перепад давления в системе = потери давления на термостатическом вентиле и вентиле на обратную подводу + потери давления на отопительном приборе + потери давления в трубопроводе.

Регулирующий вентиль, бронза 106 01 10

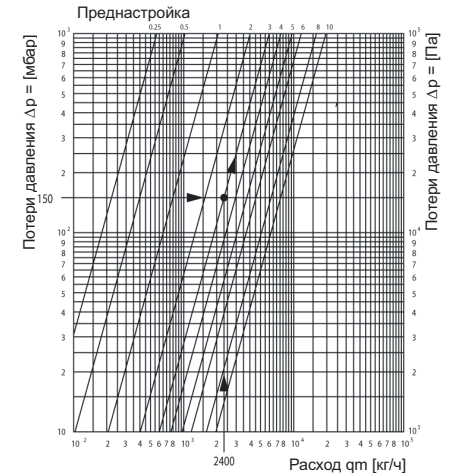

* В вышеуказанных примерах представлена только арматура, необходимая для гидравлической увязки.

Регулятор расхода

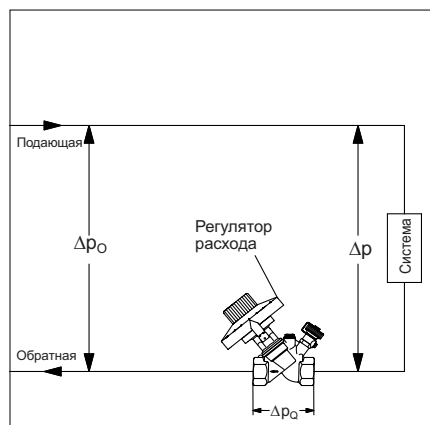

Пример 4:

Найти:
Условный диаметр „Hydromat QTR“ +
перепад давления на регуляторе Δp_Q

Дано:
Расход в стояке $q_m = 1000 \text{ кг/ч}$
существующий перепад давления
в стояке $\Delta p_0 = 300 \text{ мбар}$
перепад давления
в системе $\Delta p = 100 \text{ мбар}$

Решение:
Условный диаметр „Hydromat QTR“ Ду 20
(из диаграмм потерь давления
Ду 15–Ду 40)

По диаграммам выбираем минимальный
диаметр регулятора для $q_m = 1000 \text{ кг/ч}$.

Регулятор расхода следует установить
на 1000 кг/ч .

Перепад давления на регуляторе
 $\Delta p_Q = \Delta p_0 - \Delta p$
 $= 300 - 100 \text{ мбар}$
 $\Delta p_Q = 200 \text{ мбар}$

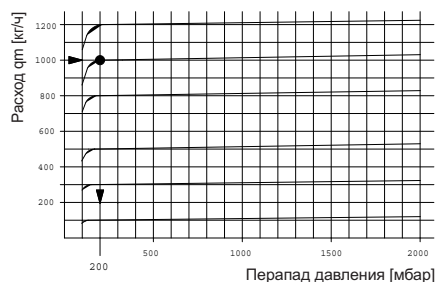

Примечание:
избыточный перепад давления, который
должен в данном случае погасить
регулятор, составляет $\Delta p_Q = 200 \text{ мбар}$.
То есть необходимый для работы регуля-
тора минимальный перепад давления
 200 мбар присутствует!

Регулирующий вентиль „Coscon QTZ“

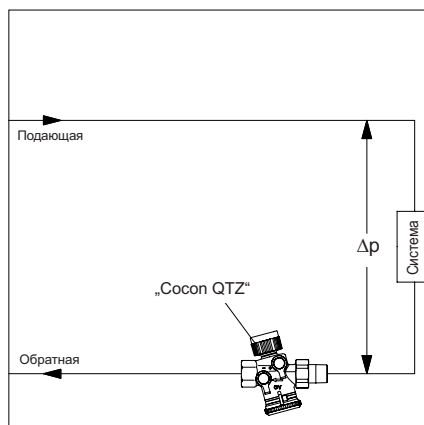

Пример 5:

Найти:
Условный диаметр и настройку расхода

Дано:
Расход в стояке $q_m = 600 \text{ кг/ч}$

Решение:
Выбираем „Coscon QTZ“, Ду 15,
150 - 1050 л/ч

Регулирующий вентиль „Coscon QTZ“
нужно настроить на 600 кг/ч .

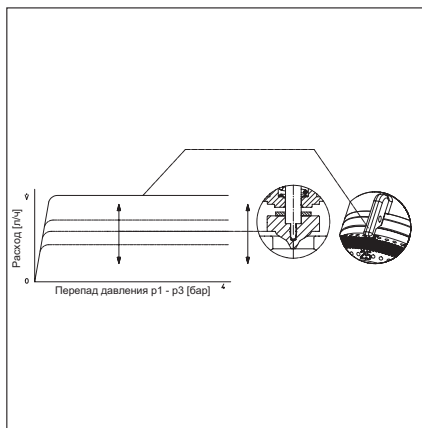

Характеристики расхода
при различной преднастройке

Комбинация регулятора расхода и перепада давления для регулирова- ния расхода и перепада давления

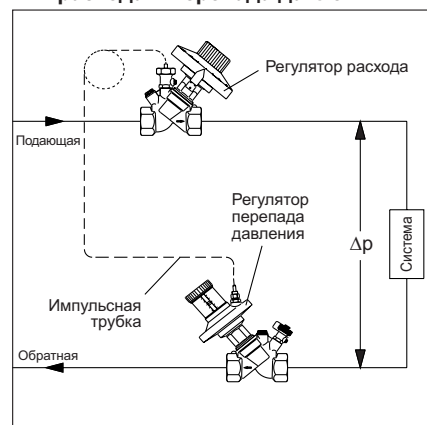

Пример 6:

Регулятор расхода и перепада давления
подбирают как в примерах 2 и 4.

* В вышеуказанных примерах представлена только арматура, необходимая для гидравлической увязки.



„OV-DMPC“



„OV-DMC 2“

Проведение дополнительной гидравлической увязки или коррекция работы систем отопления или охлаждения приносит экономическую выгоду и дополнительный комфорт.

Для этого Oventrop предоставляет измерительные приборы с иглами для измерительной техники eco и classic.

Новый измерительный компьютер „OV-DMPC“ специально разработан для упрощения гидравлической увязки на месте. „OV-DMPC“ имеет USB вход для подключения к стандартным ноутбукам, что позволяет на платформе Windows легко регулировать системы отопления и охлаждения. „OV-DMPC“ применяется для измерения перепада давления на регулирующих вентилях с целью последующего определения расхода. После ввода технических параметров вентиля и желаемого расхода производится расчет значения настройки. Все характеристики регулирующих вентилей Oventrop заложены в соответствующее программное обеспечение. Все дополнительное оборудование, необходимое для проведения измерений (например, ключи для обслуживания, измерительные адаптеры и т. д.), находятся в сервисном чемодане.

Измерительный компьютер „OV-DMC 2“ разработан специально для определения расхода на регулирующих вентилях Oventrop. Прибор работает независимо от сети на аккумуляторных батареях и имеет клавиатуру, защищенную от попадания воды и пыли. Все дополнительное оборудование, необходимое для проведения измерений (например, ключи для обслуживания, измерительные адаптеры и т. д.), находятся вместе с измерительным прибором в сервисном чемодане. Все характеристики регулирующих вентилей Oventrop заложены в прибор. Благодаря этому, например, после ввода диаметра вентиля и настройки отображается расход. Для лучшей управляемости прибор имеет автоматическое обнуление. Если значение настройки регулирующего вентиля неизвестно, то его можно определить с помощью „OV-DMC 2“. При вводе диаметра вентиля и необходимого расхода компьютер определяет перепад давления, на основе сравнения номинального и фактического значения, и выводит на дисплей значение настройки.

Измерительная техника „classic“

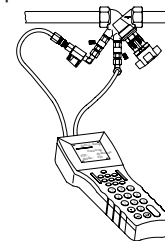

Регулирование на вентиле „Hydrocontrol VTR“

Измерительная техника „eco“

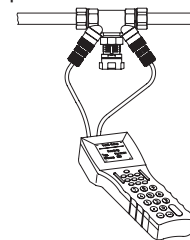

Регулирование на вентиле „Hусосon VTZ“

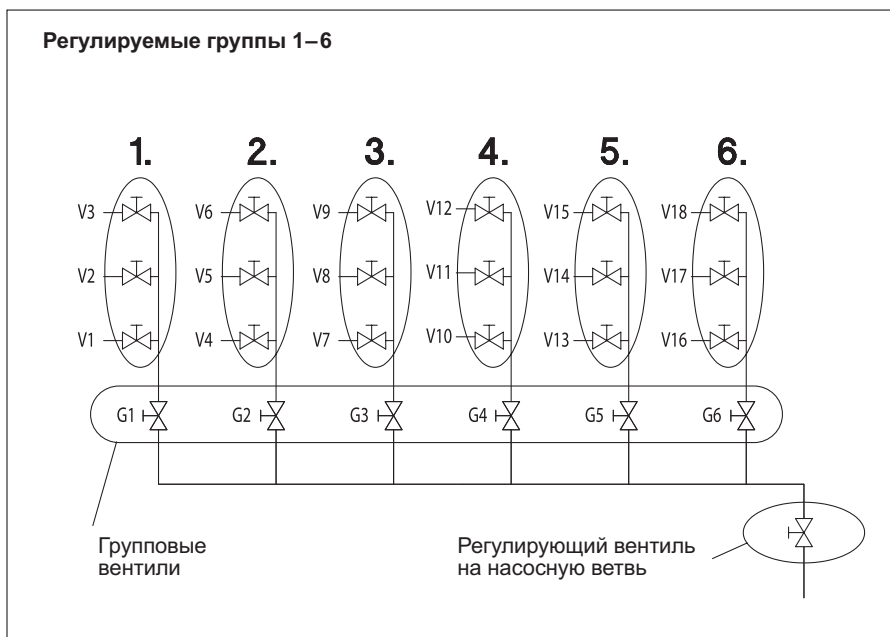

Пример: балансовый метод OV



„OV-Connect“

Балансовый метод Oventrop:

Основное преимущество этого метода заключается в том, что с помощью измерительного компьютера Oventrop „OV-DMC 2“ можно определить значения преднастройки для регулирующих вентилей на месте и провести регулировку всей системы одному специалисту. Время на проведение гидравлической увязки значительно сокращается. Для этого необходимо разбить регулируемую систему на группы.

Перед началом регулирования проверить, чтобы все вентили в контуре были открыты. Затем удостовериться, что система соответствует расчетной точке, то есть термостатические вентили преднастроены и термостатические головки сняты.

Процесс регулирования по шагам (11 пунктов) описан в инструкции по эксплуатации измерительного компьютера „OV-DMC2“.

Преобразователь перепада давления „OV-Connect“

Преобразователь перепада давления Oventrop „OV-Connect“ служит для постоянного контроля перепада давления на арматуре Oventrop с измерительной техникой „classic“ в системах отопления, охлаждения и водоснабжения (рабочая среда - вода или водо-гликолевые смеси). Прибор принимает сигнал и передает его на электронный регистратор.

Перепад давления измеряется с помощью измерительных игл и медных трубок (6 мм), которые присоединяются к арматуре.

Для измерения перепада давления прибором используется пропорциональный выходной сигнал (0 -10 В).

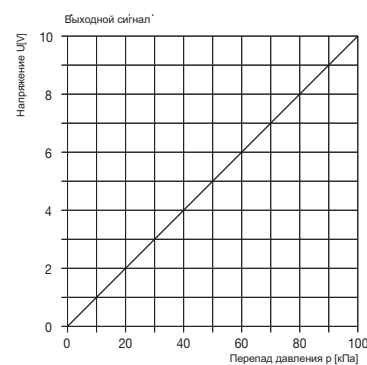

Пример использования:

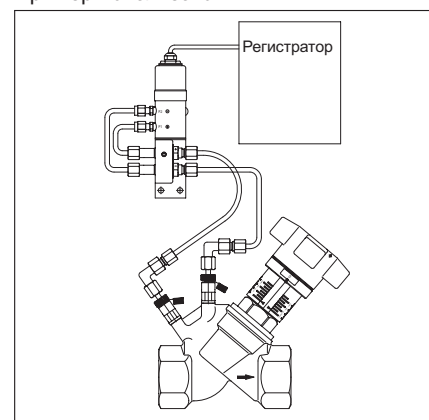

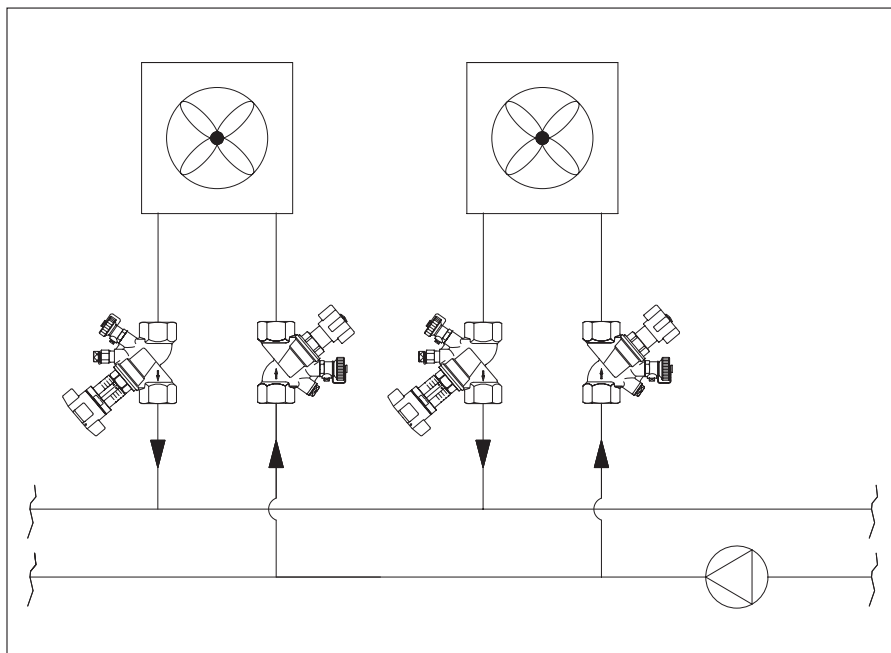

Пример:
схема с чиллерами, в которой распределение нагрузки остается практически постоянной. После монтажа и настройки регулирующих вентилей на стояках обеспечивается стабильная гидравлическая увязка.

Чтобы создать оптимальную гидравлику в системах отопления и охлаждения достаточно правильно задать размеры отопительного или охлаждающего контура, диаметры труб, регулирующих вентилей и мощность насоса. Для поддержания отклонения перепада давления от расчетного на минимальном уровне рекомендуется использовать регулирующие вентили и регулируемые насосы.

Гидравлическая увязка должна осуществляться уже на стадии проектирования систем отопления и охлаждения. Для этого применяются программы расчета теплотребностей и трубопроводов, которые учитывают новые требования норм EN15217, а также дают возможность определить необходимые настройки, диапазоны расходов и гидравлические потери.

Методика расчета гидравлики системы:

1. сначала определить тепло- или холодопотребность
2. исходя из заданного перепада температур рассчитать расход, размеры и количество отопительных приборов
3. для выбранного расхода определить диаметр трубопровода, при этом желательно, чтобы перепад давления в стояках находился в пределах от 100 до 200 мбар
4. выбрать регулирующие вентили, регуляторы перепада давления, расхода и установить значения преднастройки
5. установить значения преднастройки на каждом отопительном приборе (если предусмотрено)
6. определить напор насоса

Гидравлическая увязка системы выполнена, когда на всей арматуре для гидравлической увязки установлены предварительно рассчитанные значения настройки. Дополнительное регулирование не требуется.

Иллюстрация вышеописанной методики на рисунках слева.

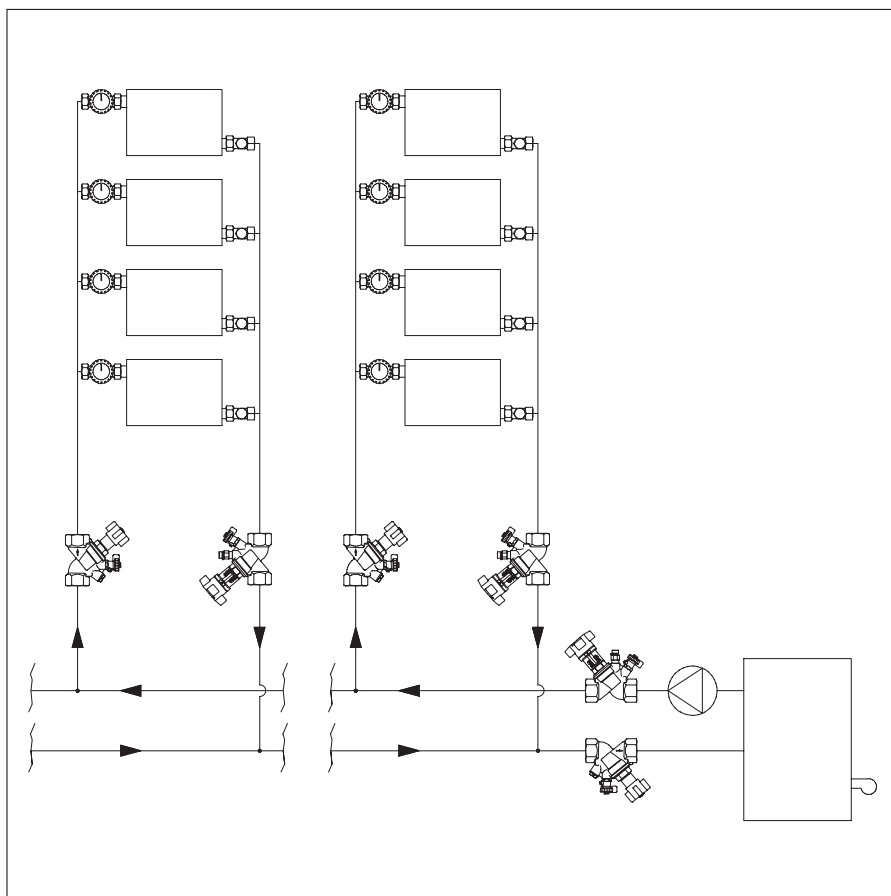

Пример:
схема двухтрубной системы отопления, которая устанавливается в расчетный режим с помощью регулирующих вентилей на стояках.

Гидравлическая увязка:
непосредственно с помощью преднастраиваемого регулирующего вентиля на стояк.

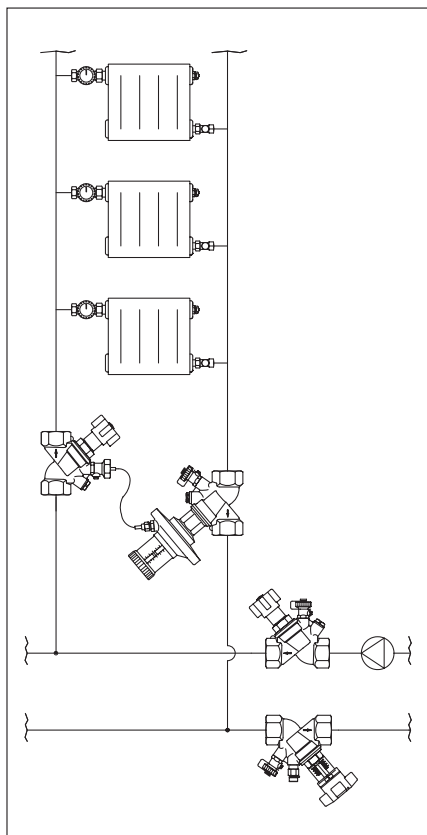

Пример:

Схема двухтрубной системы отопления, в которой расход распределяется в зависимости от нагрузки, при этом перепад давления не должен превышать максимального значения. (Ограничение перепада давления).

Значения преднастройки для термостатических вентилей определяется из гидравлического расчета и дает оптимальное распределение расхода в системе в расчетном режиме. Необходимое теплоснабжение потребителей гарантируется.

Дополнительное использование регуляторов перепада давления необходимо в случае больших колебаний нагрузки, например, если большая часть термостатических вентилей закрыта и перепад давления поднялся выше максимально допустимого значения. (напр., выше 200 мбар).

Значение преднастройки для регулятора перепада давления должно быть рассчитано на стадии проектирования.

Регулятор перепада давления позволяет постоянно поддерживать перепад давления в стояке в соответствии с расчетным значением.

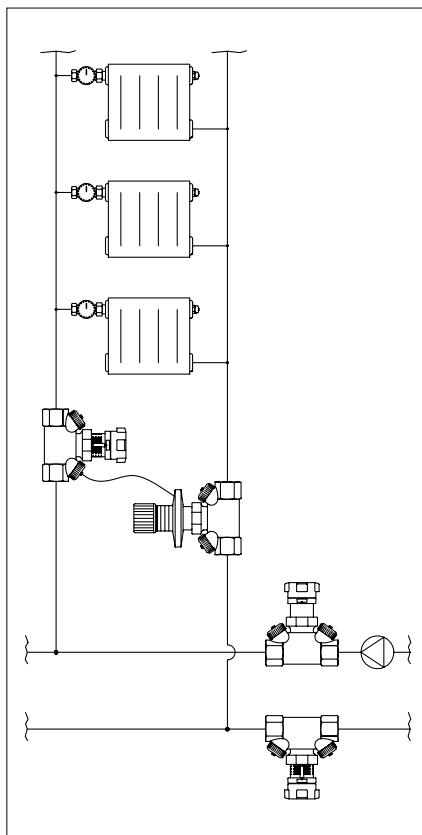

Пример:

Схема двухтрубной системы отопления, в которой установлены термостатические вентили без преднастройки, а вентили на обратную подводу отсутствуют. Расход в стояке ограничен максимальным расчетным значением, при этом перепад давления не должен превышать заданного максимального значения.

Комбинация, состоящая из регулирующего вентиля на подающей и регулятора перепада давления на обратной линии. Применяется для ограничения расхода и перепада давления в стояке.

Для осуществления гидравлической увязки системы, необходимо на стадии проектирования определить значения преднастройки для регулирующих вентилей.

Комбинация регулирующего вентиля на стояк и регулятора перепада давления поддерживает заданный перепад давления как при повышенном расходе (термостатические вентили открыты), так и при повышенном перепаде давления (термостатические вентили закрыты).

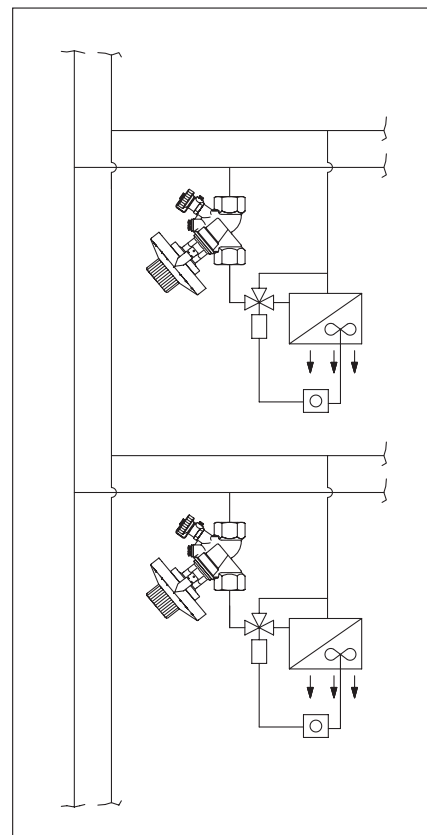

Пример:

Схема системы охлаждения, в которой расход в чиллере остается постоянным и не должен зависеть от величины нагрузки в остальных ветвях системы (ограничение расхода).

Для данной системы распределение расхода в стояках определяется по расчетной программе. Значение расхода можно выставить непосредственно на автоматическом регуляторе расхода.

В случае колебания нагрузки, автоматически работающий регулятор расхода будет поддерживать установленный расход в стояке в соответствии с расчетным значением.

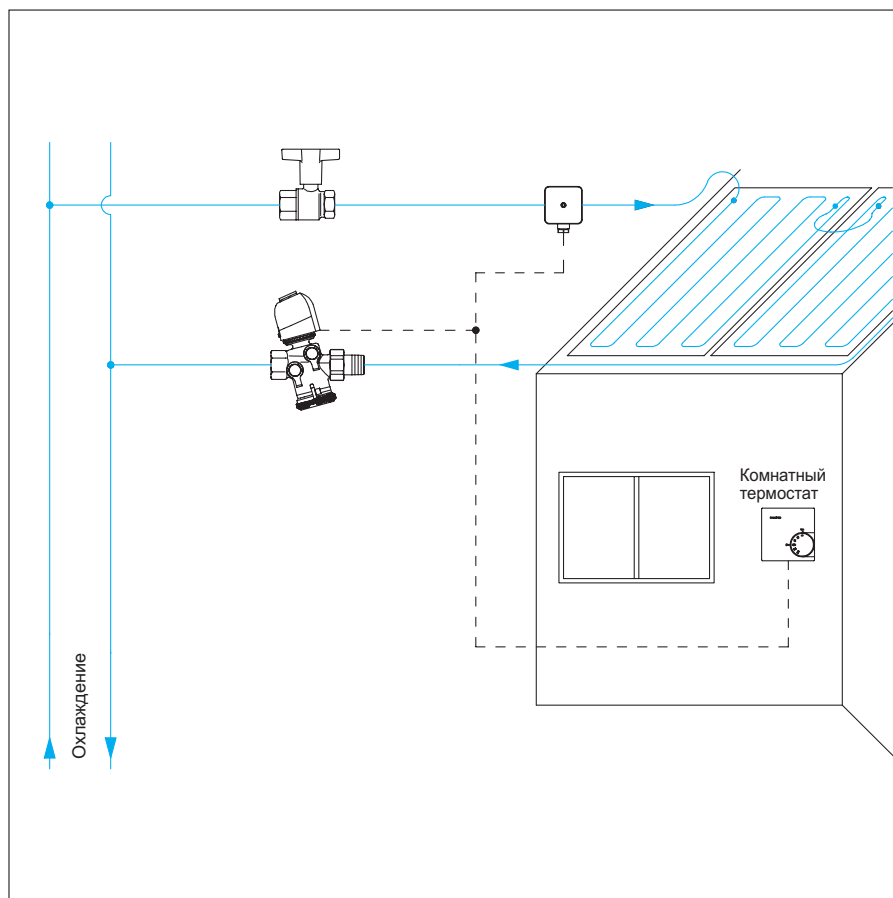

1 Двухтрубная система охлаждения

На примере двухтрубной системы представлен самый простой способ понизить температуру помещения с помощью потолочных панелей охлаждения.

Для этого Oventrop предлагает следующую арматуру:

- для регулирования потока охлаждающей воды на обратной линии к панели охлаждения устанавливается предохраняемый регулирующий вентиль „Coson QTZ“
- на вентиле установлен сервопривод, который получает управляющий сигнал от комнатного термостата
- для отключения панели охлаждения на подающей линии установлен шаровый кран, а за ним – контроллер точки росы, который перекрывает поток при образовании конденсата.

2 Двухтрубная система отопления/охлаждения

Если двухтрубная система дополнительно работает на отопление, используется следующая арматура:

- вентиль „Coson 2TZ“ с сервоприводом
- контроллер точки росы
- шаровый кран
- запорный вентиль
- регулятор перепада давления

Здесь осуществляется централизованное переключение режима охлаждения в режим отопления и наоборот. В режиме охлаждения, при повышении температуры помещения привод получает от комнатного термостата сигнал к открытию вентилей „Coson 2TZ“.

В режиме отопления, при повышении температуры помещения привод получает от комнатного термостата сигнал к закрытию вентилей „Coson 2TZ“.

1

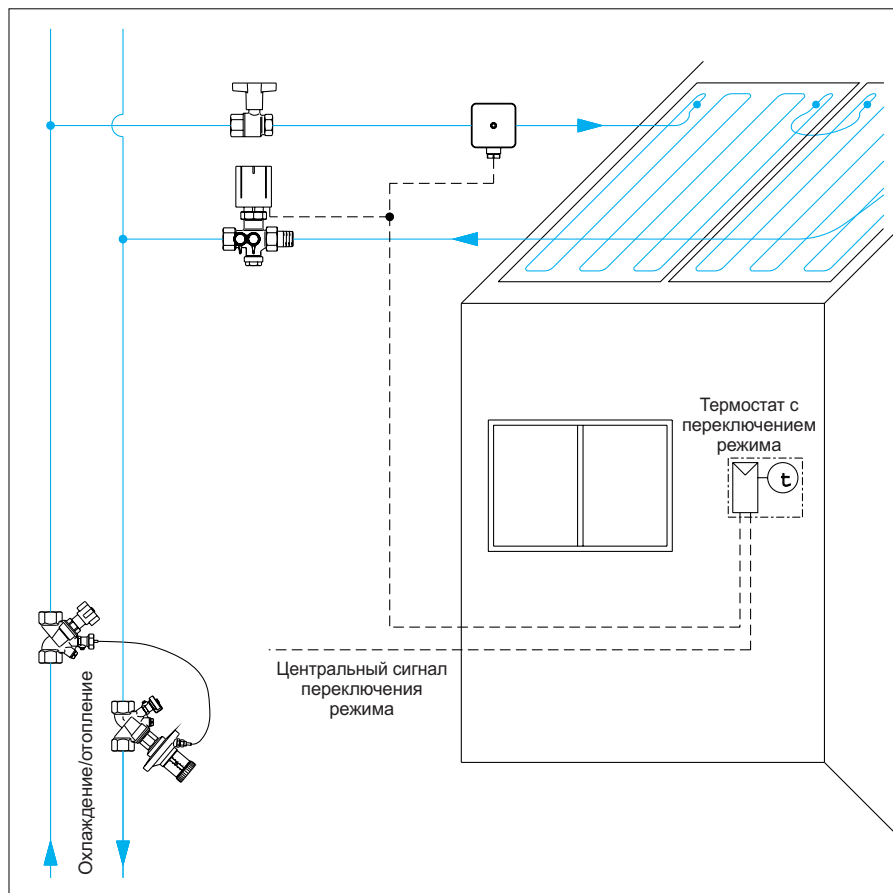

2

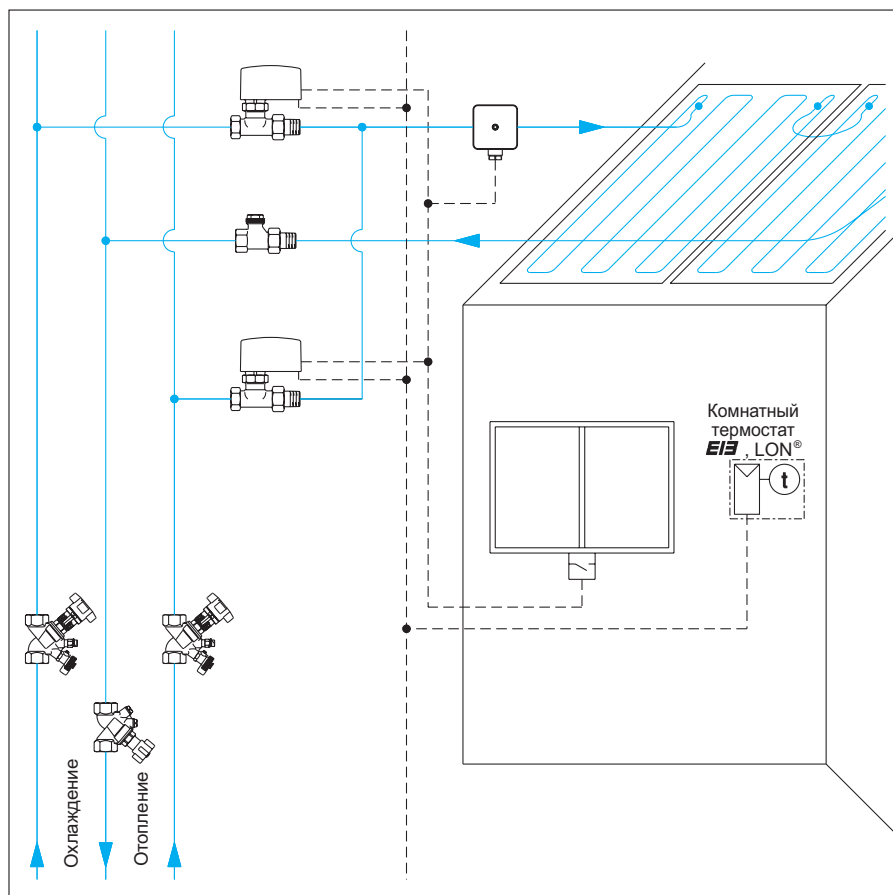

1 Трехтрубная система отопления/охлаждения

Если холодо- и теплоноситель подается по разным трубопроводам, а обратный трубопровод для обеих сред общий, то это - трехтрубная система. В режиме охлаждения, напр., привод системы EIB "Uni EIB" на вентиле серии "P" управляет подачей холодоносителя в потолочную панель охлаждения/отопления. Бинарный вход привода "Uni EIB" позволяет подключить к нему оконный контакт или контроллер точки росы. Также управляют подачей теплоносителя. Регулирование расхода происходит с помощью вентиля "Combi 3" на общем обратном трубопроводе, посредством которого можно также заполнить и слить систему.

2 Четырехтрубная система отопления/охлаждения

Если потолочные панели отопления/охлаждения имеют отдельные обратные трубопроводы, то это - четырехтрубная система. В такой системе, после точки разветвления, на обратных трубопроводах панелей отопления/охлаждения устанавливаются вентили „Cocoon QTZ“ с термоэлектрическими сервоприводами, которые регулируют или перекрывают поток холодо- или теплоносителя. На подающих трубопроводах устанавливаются вентили с высоким значением kvs, напр., серии "AZ", которые также управляются термоэлектрическими сервоприводами. Для предотвращения образования конденсата служит контроллер точки росы, который подключается к термоэлектрическим сервоприводам на обратных трубопроводах охлаждения.

1

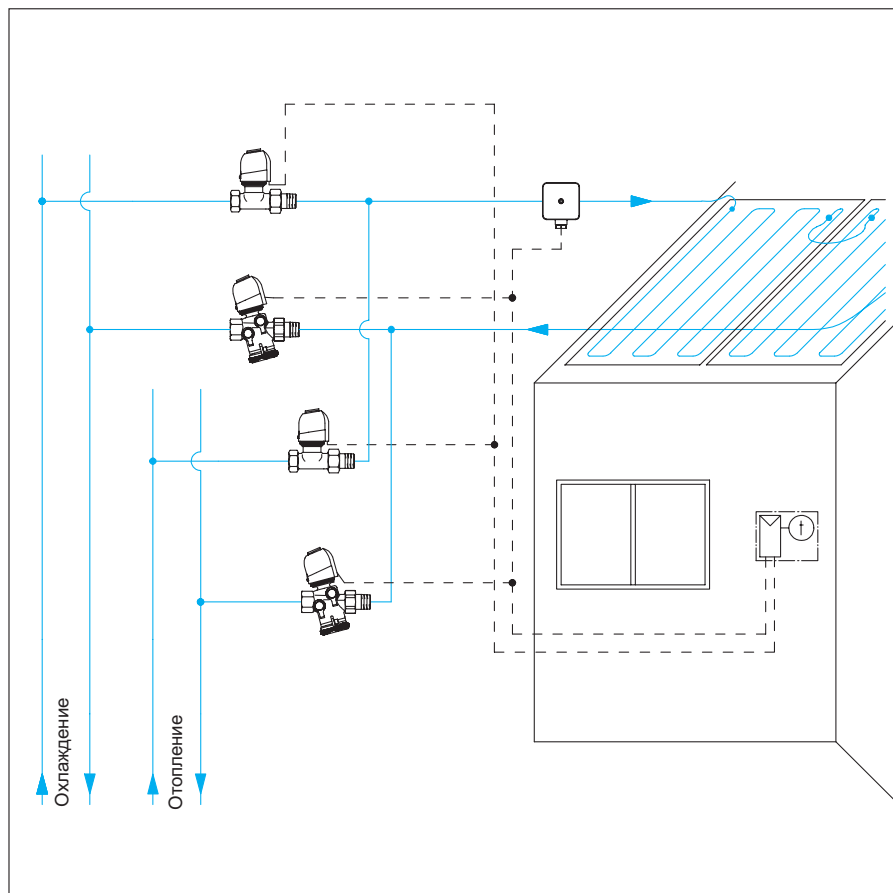

2



Для охлаждения помещений административных зданий все чаще используются системы потолочного охлаждения, которые, при соблюдении граничных условий, можно использовать и для отопления.

При этом важную роль играет гидравлическая увязка систем.

Для регулирования панельного охлаждения Oventrop предлагает вентили „Cocoon QTZ“ и „Cocoon 2TZ“, а также регуляторы и приводы. К ним относятся вентили с возможностью настройки расхода и встроенной измерительной диафрагмой для гидравлической увязки с помощью измерительного компьютера, а также функциями отключения, заполнения и слива.

Вентили могут быть оснащены различными сервоприводами, в частности, для пропорциональных приводов в программе Oventrop есть вентили с линейной характеристикой (расход через вентиль пропорционален ходу вентиля).

Практические примеры:

1 Регулирующий вентиль „Cocoon QTZ“ с приводом на потолочной панели охлаждения.

2 Регулирующий вентиль „Cocoon 2TZ“ настраивают с помощью измерительного компьютера „OV-DMC 2“.

1

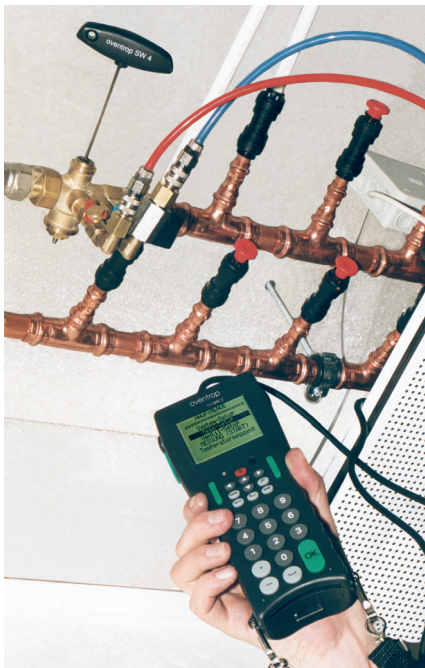

2

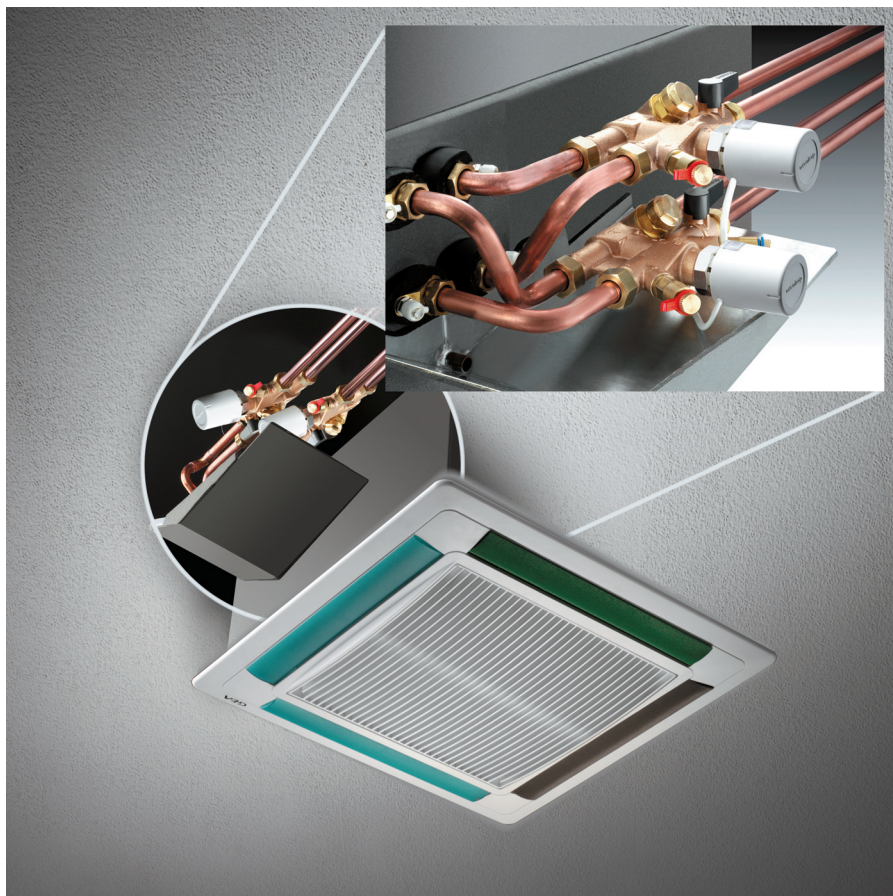

1 Потолочный модуль с арматурной группой, состоящей из двух четырехходовых регулирующих вентилей „Сосоп 4TR“ для регулирования контура отопления и охлаждения с термоэлектрическими сервоприводами.

2 Деталь потолочного модуля с арматурной группой, состоящей из четырехходовых регулирующих вентилей „Сосоп 4TR“ и электромоторных сервоприводов (пропорциональных, 0–10 В).

3 Конвектор с арматурной группой, состоящей из одного четырехходового регулирующего вентиля „Сосоп 4TR“ и термоэлектрического сервопривода.

4 Четырехходовой вентиль „Сосоп 4TR“ с сервоприводами

- термоэлектрический сервопривод (2-х позиционный)

- электромоторный сервопривод (пропорциональный)

- электромоторный сервопривод системы EIB или LON.

5 Четырехходовой вентиль „Сосоп 4TR“ с измерительным компьютером „OV-DMC 2“. С помощью измерительного компьютера можно непосредственно проконтролировать расход.

1

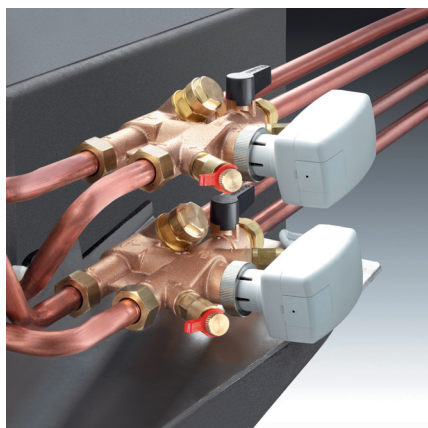

2

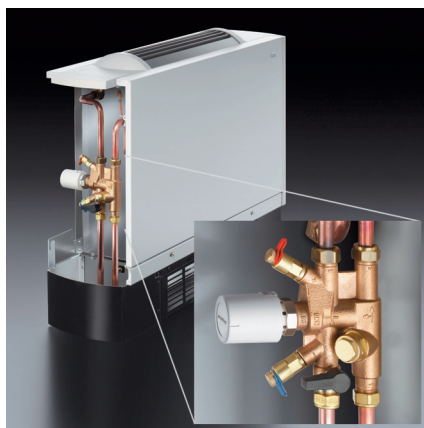

3

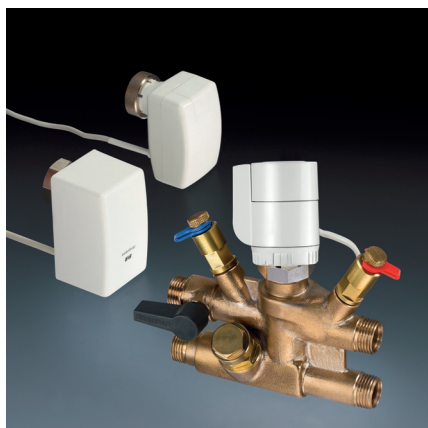

4



5



Регулирующие вентили „Нусосон“ из латуни, стойкой к выщелачиванию цинка. Арматура небольших размеров для использования в системах отопления, охлаждения и кондиционирования, PN16 от -10°C до $+120^{\circ}\text{C}$.

Серия „Нусосон“ включает в себя следующие варианты:

„Нусосон VTZ“: регулирующие вентили

„Нусосон ATZ“: запорные вентили

„Нусосон ETZ“: вентили со вставкой AV6 для термостатов или сервоприводов

„Нусосон HTZ“: вентили со специальной вставкой для систем с большими расходами, для термостатов и сервоприводов

„Нусосон DTZ“: регулятор перепада давления

Резьбовое соединение M 30 x 1,5

Поставляются: Ду 15, Ду 20, Ду 25, Ду 32 и Ду 40, с внутренней или наружной резьбой. Монтаж вентилей возможен как на подающей, так и на обратной линии.

„Нусосон VTZ“ и „Нусосон ATZ“ поставляются в изолирующих пластинах (до 80°C). Новая вентильная техника на арматуре серии „Нусосон“ позволяет производить замену вентильных частей для отключения, регулирования расхода и перепада давления без слива системы. На вентилех Ду 15, Ду 20, Ду 25 вентильные вставки можно заменить с помощью инструмента „Demo-Bloc“.

Вентили „Нусосон ETZ“, „Нусосон HTZ“ могут быть также оснащены термостатом, терморегулятором, электромоторным или термоэлектрическим приводом, приводами для системы „умный дом“ EIB и LON®. Благодаря этой универсальной комбинации Oventrop предлагает своим партнерам практичные и удобные решения автоматического и ручного регулирования расхода в трубопроводах инженерных систем зданий.

1 „Нусосон HTZ“ со вентильными частями для:

- регулирующего вентиля
- регулятора перепада давления
- запорного вентиля.

2 „Нусосон HTZ“ с термостатом, термоэлектрическим и электромоторными приводами.

3 Пример установки
Запорный вентиль „Нусосон ATZ“ и регулирующий вентиль „Нусосон VTZ“ на трубопроводах отопления.

4 „Нусосон VPZ“ и „Нусосон APZ“ с обеих сторон прессовое соединение. Для непосредственного присоединения медных по EN 1057 или труб из нержавеющей стали.

1



2

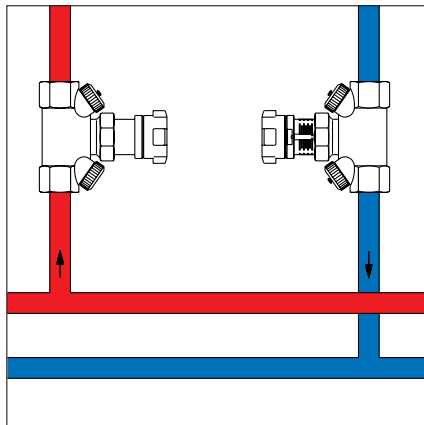

3



4



1



2



3



4

Регулирующие вентили Oventrop „Нусосон VTZ“ применяются в системах отопления и охлаждения для гидравлической увязки стояков между собой.

Гидравлическая увязка осуществляется с помощью воспроизводимой, блокируемой и пломбируемой плавной предварительной настройки. Для Ду 15 – Ду 25 шести-, для Ду 32 и Ду 40 восьмизначная шкала, разбитая на 10 шагов (что означает 60 или 80 значений преднастройки), гарантирует высокую точность настройки при незначительных отклонениях расхода.

Вентиль устанавливается на прямой или обратной линии.

Технические достоинства:

- серийная поставка с изолирующими пластинами (до 80 °С)
- расположение функциональных элементов с одной стороны корпуса облегчает монтаж и обслуживание
- одна арматура с 5 функциями:
 - преднастройка
 - измерение
 - отключение
 - заполнение
 - слив
- встроенные вентильные вставки для измерения/слива (измерительная техника „есо“)
- заполнение и слив системы производится посредством специального инструмента (комплектующие), который навинчивается на резьбовой штуцер
- плавная преднастройка; потери давления и расход можно проверить на измерительных вентильных вставках
- резьба по DIN 10226 для присоединительных наборов Oventrop со стяжным кольцом для медной (макс. 22 мм) и металлопластиковой трубы Oventrop „Copipe“

Исполнение: с обеих сторон с наружной или внутренней резьбой.

Номинальный диаметр и пропускная способность:

Ду 15 $k_{vs} = 1,7$

Ду 20 $k_{vs} = 2,7$

Ду 25 $k_{vs} = 3,6$

Ду 32 $k_{vs} = 6,8$

Ду 40 $k_{vs} = 10,0$

1 Регулирующий вентиль „Нусосон VTZ“, с обеих сторон внутренняя резьба по DIN 2999

Награды:

ISH Диплом „Design plus“ выставки ISH, Франкфурт

Aktion Preis Schweiz Приз за дизайн в Швейцарии

if Диплом Ганноверского Промышленного Форума Дизайна

o Приз за дизайн Федеративной Республики Германия

2 Регулирующий вентиль „Нусосон VTZ“ с измерительным компьютером „OV-DMC 2“

3 Основная и точная шкалы настройки

4 Измерительные иглы для подключения измерительного компьютера „OV-DMC 2“

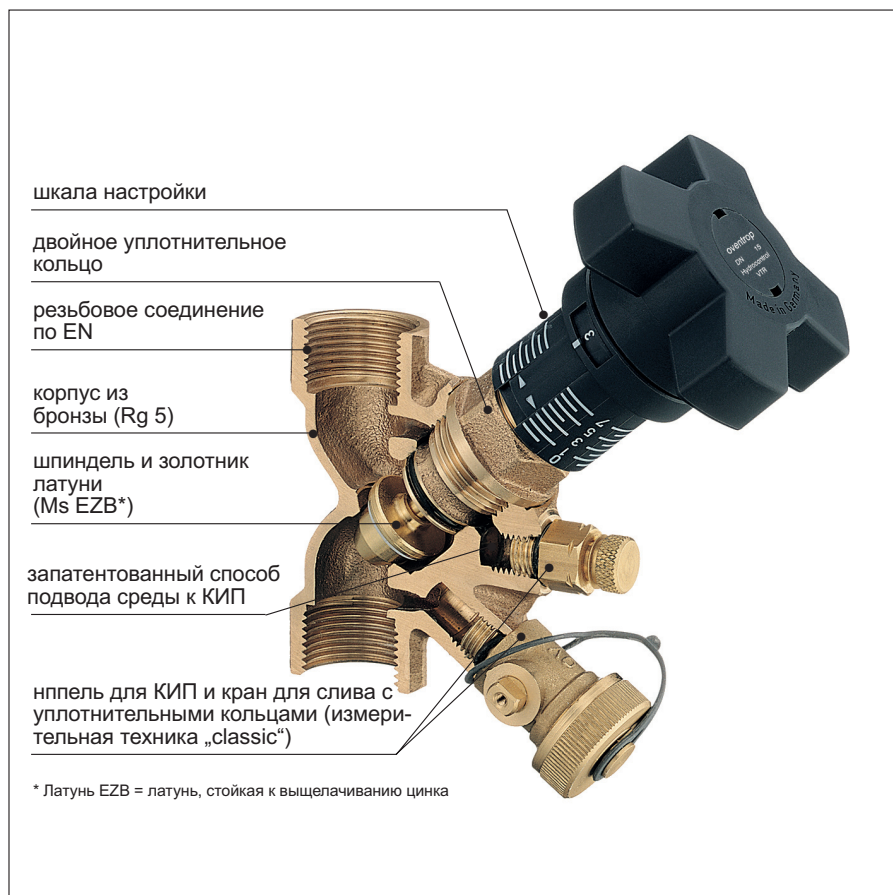

1

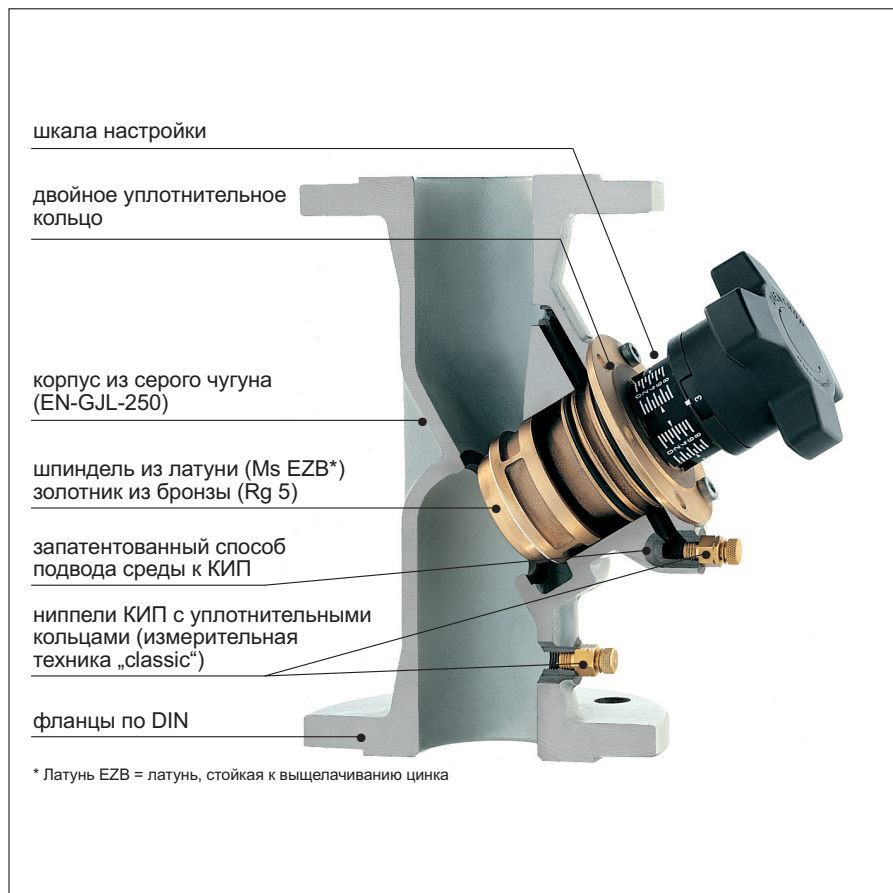

2

Oventrop предлагает проектировщикам и монтажникам все виды регулирующей арматуры, необходимой для проведения гидравлической увязки в системах отопления и охлаждения, в соответствии с нормами VOB DIN18380. С ее помощью можно решать любые инженерные задачи.



Регулирующие вентили „Hydrocontrol VTR“/ „Hydrocontrol VFC“ применяются в системах отопления („Hydrocontrol VTR“: PN25/150°C, с прессовым соединением: макс. 120°C; „Hydrocontrol VFC“: PN16/150°C) и охлаждения для гидравлической увязки. Регулирующие вентили „Hydrocontrol VFR“ из бронзы применяются также для холодной морской (макс. 38°C) и технической воды. С помощью регулирующих вентилей можно установить расчетный расход в каждом стояке. Монтаж вентилей производится как на подающем, так и на обратном трубопроводе.

Технические достоинства:

- расположение функциональных элементов с одной стороны корпуса облегчает монтаж и обслуживание
- одна арматура с 5 функциями:
 - преднастройка
 - измерение
 - отключение
 - заполнение
 - слив
- малое собственное сопротивление за счет косой посадки шпинделя
- плавная настройка по шкале, возможность проверки потерь давления и расхода на ниппелях КИП (измерительная техника „classic“).
- резьба по EN 10226 на „Hydrocontrol VTR“ подходит для присоединительных наборов со стяжным кольцом Oventrop для медной трубы (макс. 22 мм)
- фланцевые: „Hydrocontrol VFC“, „Hydrocontrol VFN“ и „Hydrocontrol VFR“. Фланцы по DIN EN 1092-2, строительная длина по DIN EN 558-1, ряд 1
- проточка для хомутового соединения на „Hydrocontrol VGC“ подходит для систем типа Victaulic и Grinnell.
- сливной кран F+E с ограничителем хода и ниппель присоединения КИП с уплотнительным кольцом (дополнительное уплотнение не требуется)
- защищенная патентом схема подвода среды к ниппелю КИП в обход шпинделя, обеспечивает максимальную точность измерений.

1 „Регулирующий вентиль „Hydrocontrol VTR“ в продольном разрезе

Награды:

-  Международный приз за дизайн земли Баден-Вюртенберг
-  Приз за дизайн в Японии
-  Диплом Ганноверского Промышленного Форума Дизайна

2 Регулирующий вентиль „Hydrocontrol VFC“ в разрезе

Награда:

-  Диплом выставки Aqua-Therm, г. Прага, за лучший экспонат

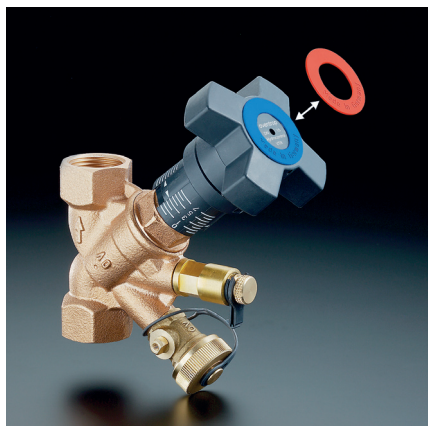

1



2



3



4



5



6



7

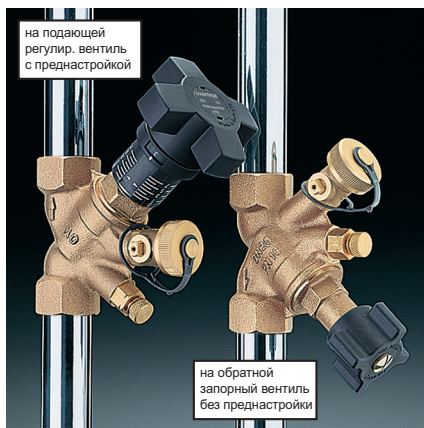

8

1 Регулирующий вентиль „Hydrocontrol VTR“, с обеих сторон внутренняя резьба (Ду 10 – Ду 65), с обеих сторон наружная резьба и накидные гайки (Ду 10 – Ду 50), или с обеих сторон прессовое соединение (Ду 15 – Ду 50).

Корпус и головка вентили из бронзы Rg 5, золотник с уплотнительным кольцом из PTFE, шпindel и золотник из латуни, стойкой к выщелачиванию цинка. Допуски DVGW, SVGW и WRAS для Ду 15 – Ду 32. С помощью цветных колец можно промаркировать вентили „Hydrocontrol VTR“ на подающей и обратной линии.

2 Способы присоединения вентили „Hydrocontrol VTR“ с наружной резьбой:

- втулки для сварки
- втулки для пайки
- втулки с наружной резьбой
- втулки с внутренней резьбой
- переходники для всех видов труб

3 „Hydrocontrol VPR“, с обеих сторон прессовое соединение. Для непосредственного присоединения медной по EN 1057 или трубы из нержавеющей стали.

4 Регулирующий вентили „Hydrocontrol VFC“ – PN16, с обеих сторон фланцевое соединение Ду 20 – Ду 400.

Корпус из серого чугуна EN-GJL – 250 DIN EN 1561, золотник с уплотнительным кольцом из PTFE, головка вентили из бронзы (Ду 200 – Ду 400 из чугуна с шаровидным графитом), шпindel и золотник из латуни, стойкой к выщелачиванию цинка, до Ду 65 золотник из бронзы. Круглые фланцы по DIN EN 1092-2, строительная длина по DIN EN 558-1 ряд 1. Поставляются и с фланцами по ANSI-Class 150.

5 Регулирующие вентили „Hydrocontrol VFR“ – PN16/ „Hydrocontrol VFN“ – PN25

– регулирующий вентили „Hydrocontrol VFR“ – PN16 с обеих сторон фланцевое соединение, Ду 50 – Ду 200.

Корпус, головка вентили и золотник из бронзы, шпindel из нержавеющей стали. Размер фланцев как у „Hydrocontrol VFC“. Круглые фланцы по DIN EN 1092-2, строительная длина по DIN EN 558-1 ряд 1.

– регулирующий вентили „Hydrocontrol VFN“ – PN25 с обеих сторон фланцевое соединение, Ду 65 – Ду 300. Корпус из чугуна с шаровидным графитом EN-GJS-500. Круглые фланцы по DIN EN 1092-2, строительная длина по DIN EN 558-1 ряд 1.

6 „Hydrocontrol AFC“ Ду 65 – Ду 150.

7 Регулирующий вентили „Hydrocontrol VGC“ с обеих сторон желоба для самоуплотняющихся соединительных муфт, Ду 65 – Ду 300. Подходит для муфт системы Victaulic и Grinnell. Корпус из серого чугуна EN-GJL – 250 DIN EN1561, золотник с уплотнительным кольцом из PTFE, головка вентили (Ду 200 – Ду 300) из чугуна с шаровидным графитом), золотник из бронзы, шпindel из латуни, стойкой к выщелачиванию цинка.

8 Вентили для установки на подающем и обратном трубопроводе. Запорные вентили обладают всеми функциями регулирующего вентили „Hydrocontrol VTR“, за исключением настройки.



1



2

1 Регулятор перепада давления „Нусоcon DTZ“.

Регулятор перепада давления представляет собой работающий без посторонней энергии пропорциональный регулятор. Применяется в системах отопления или охлаждения и поддерживает необходимый перепад давления в стояке.

Плавная настройка в диапазоне от 50 мбар до 300 мбар и от 250 мбар до 600 мбар. PN16, до 120°C

Технические достоинства:

- высокая пропускная способность
- блокировка настройки
- настройка легко считывается
- монтаж на обратном трубопроводе
- возможность отключения
- встроенные вентильные вставки для измерения/слива
- заполнение и слив системы производится посредством специального инструмента, навинчиваемого на резьбовой штуцер
- разгруженная тарелка вентиля
- одностороннее расположение всех рабочих элементов
- резьба по DIN 2999 подходит для присоединительных наборов Oventrop со стяжным кольцом для медной (макс. 22 мм), а также для металлопластиковой трубы „Sorire“
- с внутренней или наружной резьбой.

2 Регулятор перепада давления „Hydromat DTR“.

Регулятор перепада давления представляет собой работающий без посторонней энергии пропорциональный регулятор. Применяется в старых и новых системах отопления или охлаждения для децентрализованного и централизованного регулирования перепада давления. Поддерживает необходимый перепад давления в стояке. Регуляторы Ду 15 – Ду 50 плавно настраиваются в диапазоне от 50 мбар до 300 мбар и от 250 мбар до 700 мбар.

„Hydromat DFC“ Ду 65 – Ду 150 плавно настраиваются в диапазоне от 200 мбар до 1000 мбар и от 400 мбар до 1800 мбар.

Технические характеристики:
PN 16, от – 10 °C до 120 °C

Ду 15 – Ду 50:

- с обеих сторон внутренняя резьба по EN;
- с обеих сторон наружная резьба и накидные гайки.

Ду 65 – Ду 150:

- с обеих сторон фланцы по DIN EN 1092-2, PN 16 (соответствует ISO 7005-2, PN 16) строительная длина по DIN EN 558-1 ряд 1 (соответствует ISO 5752 серия 1)

Технические достоинства:

- высокая пропускная способность
- блокировка настройки
- настройка легко считывается
- монтаж на обратном трубопроводе (Ду 15 – Ду 150)
- функция отключения
- наличие шарового крана F+E для заполнения/слива
- разгруженная тарелка вентиля
- возможность переоборудования существующего регулирующего вентиля (корпус идентичен)
- одностороннее расположение всех рабочих элементов

Модель защищена патентом:

Награды:



Диплом Ганноверского
Промышленного Форума Дизайна



Диплом „Гран-при“ выставки
„Pragotherm“



1



2

Регуляторы расхода „Hydromat QTR“, „Cocon QTZ“ и „Cocon QFC“ представляют собой работающие без посторонней энергии пропорциональные регуляторы. Они применяются в системах отопления или охлаждения и поддерживают необходимый расход теплоносителя в стояке.

1 Регулятор расхода „Hydromat QTR“
PN 16, до 120 °C

Присоединение:

- с обеих сторон внутренняя резьба по EN
- с обеих сторон наружная резьба и накидные гайки

Арматура изготовлена из бронзы и обладает высокой устойчивостью к коррозии;
Ду 15 – Ду 40

Технические достоинства:

- диапазон настройки 0,2–2 бар
- большая пропускная способность
- монтаж как на прямом, так и на обратном трубопроводе
- возможность отключения
- наличие шарового крана F+E для заполнения и слива
- разгруженная тарелка вентиля
- настройка хорошо видна на маховике
- значение настройки можно заблокировать и опломбировать
- возможность переоборудования регулирующего вентиля (корпус идентичен)
- одностороннее расположение всех рабочих элементов
- не требуется заменять вентильные вставки, чтобы изменить диапазон регулирования

Модель защищена патентом.

Награды:



Диплом Ганноверского
Промышленного форума



Выставки „Акватерм“ в Праге



Выставки „Interclima“ в Париже



Приз за дизайн в Швейцарии

2 „Cocon QTZ“ и „Cocon QFC“

PN 16 от – 10 до 120 °C

Диапазон регулирования 0,15 - 4 бар

Диапазон настройки 30 - 120.000 л/ч

„Cocon QTZ“ Ду 10 – Ду 32

на входе: резьбовой штуцер,

на выходе: внутренняя резьба

Регулирующий вентиль может быть оснащен сервоприводом, терморегулятором или маховиком для ручного регулирования (резьбовое соединение M 30 x 1,5). Корпус и головка вентиля из латуни, стойкой к выщелачиванию цинка, уплотнения из EPDM и PTFE, шпindel вентиля из нержавеющей стали.

„Cocon QFC“ DN 40 - DN 150

Присоединение:

с обеих сторон фланцевое присоединение по DIN EN 1092-2.

Строительная длина DIN EN 558-1 ряд 1.

Регулирующий вентиль может быть оснащен сервоприводом с постоянным управлением 0–10 В и возможностью выбора характеристики регулирования.

Корпус из чугуна (EN-GJL-250 по DIN EN 1561), головка вентиля из бронзы, уплотнения из EPDM, шпindel вентиля из латуни, стойкой к выщелачиванию цинка.

Технические достоинства:

- монтаж как на прямом, так и на обратном трубопроводе
- значение настройки можно заблокировать и опломбировать
- значение настройки хорошо считывается и устанавливается даже при надетом сервоприводе
- значение настройки можно непосредственно установить в м³/ч
- управляется сервоприводом.



1 Регулирующий вентиль Oventrop „Coscon QTZ“ - это комбинация автоматического регулятора расхода (значение настройки устанавливается вручную) и регулирующего вентиля. Регулирующий вентиль может быть оснащен сервоприводом, терморегулятором или регулирующим ручным маховиком (резьбовое соединение M 30 x 1,5).

Типичная область применения арматуры - это автоматическая гидравлическая увязка и дополнительное регулирование температуры у потребителей или в отдельных ветвях систем с потолочными панелями охлаждения, фанкойлами, конвекторами, радиаторным или напольным отоплением.

Арматура из латуни, стойкая к выщелачиванию цинка, уплотнения из EPDM или PTFE. Шпindel вентиль из нержавеющей стали.

Исполнение:

- Ду 10 - Ду 32
- с ниппелями КИП или без них
- на входе: резьбовой штуцер, на выходе: внутренняя резьба или на входе и выходе: наружная резьба

2 Необходимый расход настраивается с помощью маховика. Значение настройки устанавливается путем нажатия и одновременного поворота маховика и дополнительно защищается от несанкционированной перестановки с помощью блокировочного кольца.

В комбинации с сервоприводом или терморегулятором возможно регулирование в зоне частичной нагрузки.

На разрезе регулирующего вентиля „Coscon QTZ“ видны три области с различным давлением.

„p1“ - давление на входе, „p3“ - давление на выходе арматуры. „p2“ - давление, действующее в области мембраны, за счет которой перепад „p2“-„p3“ поддерживается постоянным.

3 Регулирующий вентиль „Coscon QTZ“ имеет линейную характеристику расхода. Это особенно важно при использовании сервоприводов (термоэлектрических или электромоторных), также имеющих линейную характеристику хода штока. Это наиболее частая комбинация, но вентили могут использоваться и с терморегуляторами.

Технические достоинства:

- постоянный, высокий авторитет вентиль
- небольшие габариты
- настройка возможна при смонтированном сервоприводе
- легкое считывание настройки при смонтированном сервоприводе
- хороший обзор значения настройки при любом расположении вентиль
- значение настройки можно установить без пересчета, непосредственно в л/ч. Диапазон настройки арматуры контрастно напечатан на маховике
- значение настройки можно заблокировать и опломбировать с помощью пломбировочного кольца
- подключив измерительный компьютер (напр., OV-DMC2) к ниппелям КИП, можно оптимизировать настройку насоса. Для этого напор насоса снижается до тех пор, пока регулирующие вентили „Coscon QTZ“ работают в диапазоне регулирования.

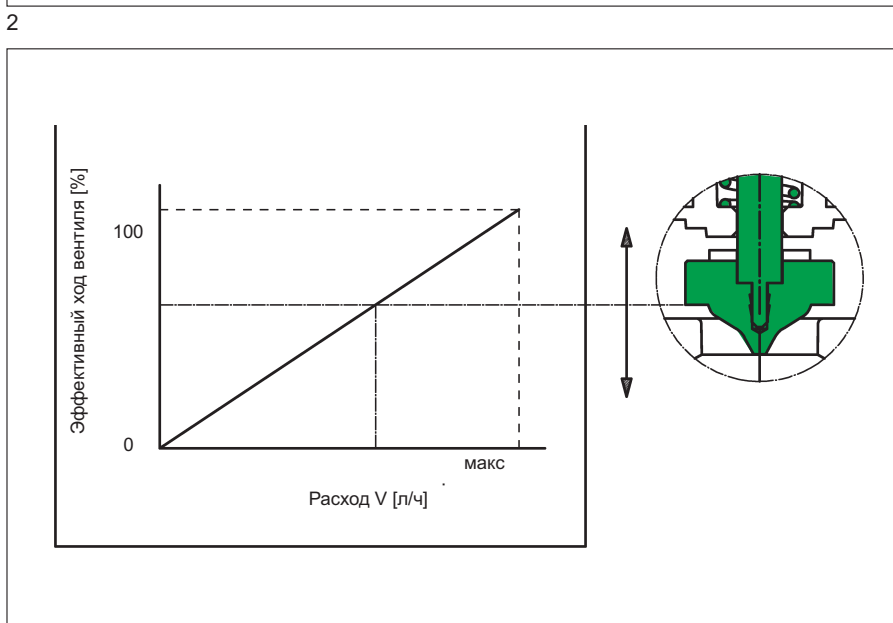
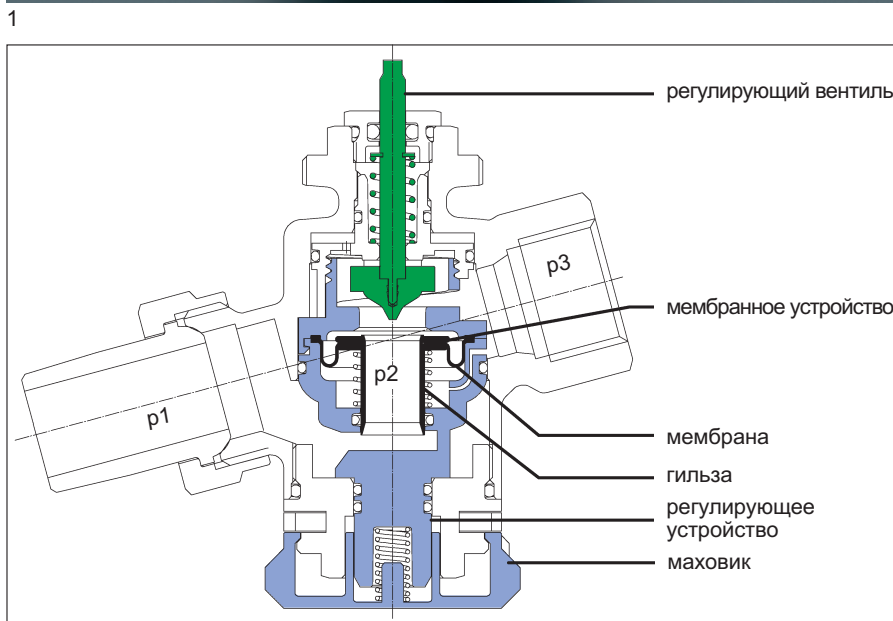

3



1 Регулирующий вентиль „Cocon 2TZ“ для систем панельного охлаждения и отопления.
(рис. с измерительной техникой „classic“)
На регулирующем вентиле „Cocon 2TZ“ можно настроить рассчитанный расход, соответствующий необходимому перепаду давления, а также посредством термоэлектрических или электромоторных приводов отрегулировать температуру помещения, причем характеристика расхода вентилей линейна (кроме вентилей с $kvs = 1,8$ и $4,5$).

Вентиль предназначен для систем отопления и охлаждения, особенно подходит для монтажа на обратной линии модулей панельного охлаждения. Настройка необходимого расхода осуществляется посредством измерения перепада давления на встроенной измерительной диафрагме с помощью измерительного компьютера „OV-DMC 2“. Он непосредственно показывает значение расхода. С помощью изменения положения настроечного винта можно сразу отрегулировать расход и тем самым произвести гидравлическую увязку.

Настраиваемый расход можно в каждый момент времени отследить с помощью измерительного компьютера, если он подключен к ниппелям КИП вентилей „Cocon 2TZ“. Чтобы отключить вентиль, надо полностью закрыть настроечный винт. При последующем открытии до упора, значения преднастройки восстанавливаются.

Вентиль „Cocon 2TZ“ выпускается с четырьмя различными значениями kvs :

- диаметр $1/2"$, значение $kvs = 0,45$
- диаметр $1/2"$, значение $kvs = 1,0$
- диаметр $1/2"$, значение $kvs = 1,8$
- диаметр $3/4"$, значение $kvs = 4,5$

Общие указания:
Для обеспечения длительного бесперебойного функционирования регулирующих и управляющих элементов, а также системы охлаждения в целом, необходимо предусмотреть меры по предотвращению возможной коррозии между компонентами системы из различных материалов (меди, стали и полиэтилена). Также необходимо обеспечить правильный выбор и настройку регулирующих параметров (например, во избежание потерь энергии в комбинированных системах отопления/охлаждения).

2 Расход в зависимости от хода вентилей. Диаграмма показывает зависимость расхода от хода вентилей „Cocon 2TZ“ Ду $1/2"$, $kvs = 0,45, 1,0$ и $1,8$ и Ду $3/4"$ с $kvs = 4,5$

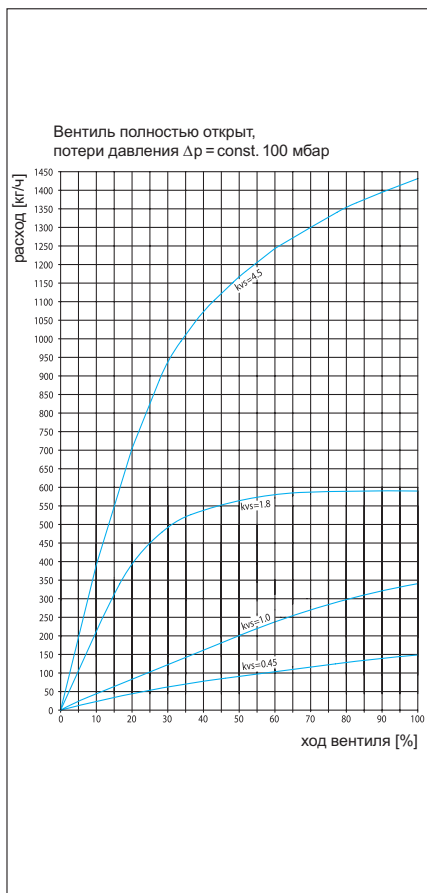

3



4

3 Регулирующий вентиль „Cocon 2TZ“ для потолочных панелей охлаждения и отопления
(рис. с измерительной техникой „eco“)

Благодаря резьбовому соединению $M 30 \times 1,5$ вентиль можно применять с:

- термоэлектрическими 2-позиционными приводами Oventrop
- термоэлектрическими приводами Oventrop (0–10 В)
- электромоторными пропорциональными (0–10 В) или 3-позиционными приводами Oventrop
- электромоторными приводами EIB и LON® Oventrop.

4 Измерительный узел для быстрого измерения на вентиле „Cocon 2TZ“ с измерительной техникой „eco“.



1



2

Четырехходовой регулирующий вентиль „Coson 4TR“ специально разработан для регулирования фанкойлов и других приборов, работающих в режиме отопления/охлаждение. Вентиль регулирует температуру помещения с помощью сервоприводов посредством изменения расхода во вторичном контуре (на потребителях, например: фанкойлах, потолочных панелях отопления/охлаждения и конвекторах). При этом расход в первичном контуре (источник тепла/холода) остается практически неизменным.

Регулирование расхода осуществляется с помощью скрытой, плавной, воспроизводимой преднастройки. Присоединив измерительный компьютер „OV-DMC 2“ к измерительным ниппелям можно непосредственно измерить расход.

Вторичный контур можно перекрыть. Систему можно слить, заполнить, спустить воздух или прочистить с помощью инструмента для заполнения и опорожнения (заказывается отдельно).

Четырехходовой регулирующий вентиль „Coson 4TR“ имеет корпус из бронзы и уплотнения из EPDM (этилен-пропилендиен-каучука) и PTFE (политетрафторэтилена). Головка вентилля из латуни, стойкой к выщелачиванию цинка, шпindel вентилля из нержавеющей стали с двойным уплотнением.

Особое преимущество этого вентилля заключается в том, что он объединяет в себе несколько видов арматуры.

Другие преимущества:

- возможность точного регулирования расхода
- возможность измерения перепада давления и температуры вторичного контура
- отключение и промывка вторичного контура
- заполнение, слив и спуск воздуха

Вентиль с резьбовым соединением M 30 x 1,5 может быть оснащен термоэлектрическими или электромоторными сервоприводами для управления расходом через байпас.

Четырехходовой вентиль „Coson 4TR“ выпускается с тремя различными значениями kvs

- 0,45
- 1,0
- 1,8

Зеркальное исполнение вентилей позволяет экономить место при параллельной установке „Coson 4TR“ в контурах отопления или охлаждения. Минимальное расстояние между вентиллями „Coson 4TR“ при параллельной установке составляет 40 мм.

Технические данные:

макс. рабочее давление: 10 бар
 рабочая температура: –10 до +120°C
 макс. перепад давления: 1 бар
 рабочая среда: вода или антифриз на основе этилен/пропилен-гликоля (макс. содержание 50%), pH от 6,5 до 10.

1 Четырехходовой регулирующий вентиль „Coson 4TR“ с измерительной техникой „classic“, HP G 1/2" с присоединительным набором со стяжным кольцом 15 мм, с обеих сторон ниппели КИП и термоэлектрический сервопривод.

2 Четырехходовой регулирующий вентиль „Coson 4TR“ с измерительной техникой „eco“, с обеих сторон вентильные вставки для измерения/слива, HP G 3/4" – для универсального присоединения трубы.



1



2



3

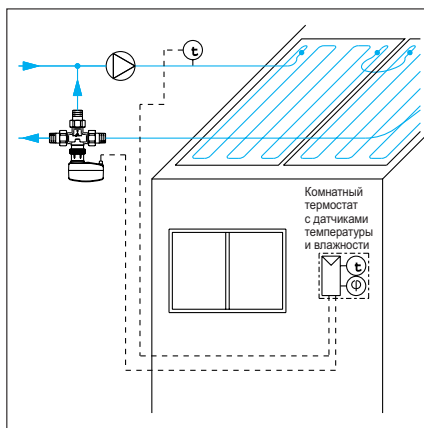

4



5



6



7

1 Трехходовой распределительный вентиль „Tri-D“, латунь Ду 15, с резьбовым соединением М 30 x 1,5, для систем отопления и охлаждения. На вентиле с трех сторон наружная резьба 3/4" (евроконус), возможны различные типы присоединений

- резьбовые втулки
- втулки под пайку
- втулки под сварку
- резьбовые соединения со стяжным кольцом для медных, полиэтиленовых и металлопластиковых труб

Вентиль монтируется, напр., на обратной линии панелей охлаждения для регулирования температуры подачи в зависимости от температуры образования конденсата. Это обеспечивает регулирование температуры подачи в панели охлаждения без остановки работы системы. Необходимо установка температурного датчика на подающей линии, а также датчика влажности.

2 Трехходовые распределительные вентили „Tri-D plus“ с тройником Ду 15, с резьбовым соединением М 30 x 1,5 под термостаты и сервоприводы. На вентиле с четырех сторон наружная резьба 3/4" (евроконус), возможны различные типы присоединений для втулок и резьбовых соединений со стяжным кольцом.

Применение:

- панели охлаждения
- фанкойлы
- системы отопления
- как распределители с дополнительной возможностью, напр., регулирования температуры помещения или температуры образования конденсата.

3 Трехходовые распределительные вентили „Tri-D“, трехходовые смесительные вентили „Tri-M“, бронзовая арматура Ду 20, 25, 40, с плоским уплотнением, резьбовое соединение М 30 x 1,5 под термостаты и сервоприводы.

Применяются в системах отопления и охлаждения для распределения или смешения потоков. Часто применяются в теплоаккумуляторах или системах отопления с двумя источниками тепла.

4 Пример установки

Трехходовой распределительный вентиль на панели охлаждения с электромоторным приводом и температурным датчиком на подающей.

5 Четырехходовой вентиль „Tri-M plus“ Регулирующий вентиль для систем отопления и охлаждения, применяется в том числе для регулирования фанкойлов.

Латунная арматура Ду 15, с резьбовым соединением М 30 x 1,5 под термостаты и сервоприводы. На вентиле с четырех сторон наружная резьба 1/2", плоское уплотнение.

Технические данные:

- макс. рабочее давление: 10 бар
- макс. перепад давления: 1 бар
- рабочая температура: от -10 до 120 °C
- значение kvs: 0,45/1,0/1,8.

6 Вентили серии „КТ“, для регулирования фанкойлов и индукционных приборов. Термостатические вентили Oventrop серии „КТ“ являются пропорциональными регуляторами, работающими без дополнительной энергии в контурах охлаждения. Они регулируют температуру помещения, изменяя расход охлаждающей воды. Вентиль открывается при повышении температуры на датчике.

Исполнение: проходные, угловые вентили, Ду 15 – Ду 25.

7 Термостаты.

В качестве регуляторов применяются термостаты Oventrop „Uni LH“ с выносной настройкой или с выносной настройкой и дополнительным выносным датчиком.



1



2



3



4



5



6



7



8

1 Термозлектрические сервоприводы, резьбовое соединение М 30 х 1,5. Для регулирования температуры помещения в сочетании с двухпозиционными регуляторами температуры, присоединительный кабель длиной 1 м.

Исполнение:

- при отсутствии напряжения закрыт 230 В
- при отсутствии напряжения открыт 230 В
- при отсутствии напряжения закрыт 24 В
- при отсутствии напряжения открыт 24 В
- при отсутствии напряжения закрыт 230 В со встроенным переключателем
- 0-10 В

2 Электромоторные приводы, резьбовое соединение М 30 х 1,5,

для регулирования температуры помещения в сочетании с пропорциональными (0-10 В), 3 - или 2 - позиционными регуляторами. Применяются с потолочными панелями отопления/охлаждения и индукционными приборами

Исполнение:

- 24 В пропорциональный привод (0-10 В), с функцией антиблокировки
- 230 В 3-позиционный привод, без функции антиблокировки
- 24 В 3-позиционный привод, без функции антиблокировки
- 230 В 2-позиционный привод, без функции антиблокировки

3 Комнатный термостат 230 В, с возможностью управления вентилятором.

4 Комнатный термостат 24В/230 В, цифровой, с возможностью управления вентилятором.

5 Электромоторные приводы, резьбовое соединение М 30 х 1,5, для систем EIB, LON[®] со встроенной контактной группой под монтажную шину. Электромоторные приводы EIB, LON[®] подходят для непосредственного подключения к европейской монтажной шине и к сети LONWorks[®]. Потребляемая мощность настолько низка, что дополнительной энергии не требуется.

6 Комнатный термостат-часы 230 В и комнатный термостат 230 В и 24 В. Регулирование температуры помещения и понижение температуры по заданной программе при помощи комнатного термостата-часы или комнатного термостата (с помощью внешнего реле времени) в сочетании с сервоприводами.

7 Электронный комнатный термостат 24 В применяется в сочетании с электромоторными пропорциональными приводами для регулирования температуры отдельных помещений. С аналоговыми входами 0-10 В для отопления и охлаждения и настраиваемой мертвой зоной (0,5-7,5 К).

8 Контроллер точки росы 24 В применяется в сочетании с комнатными термостатами для защиты от конденсата в панельных системах охлаждения.



1



2



3



4

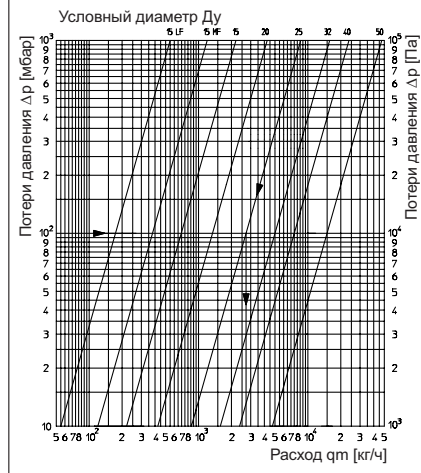
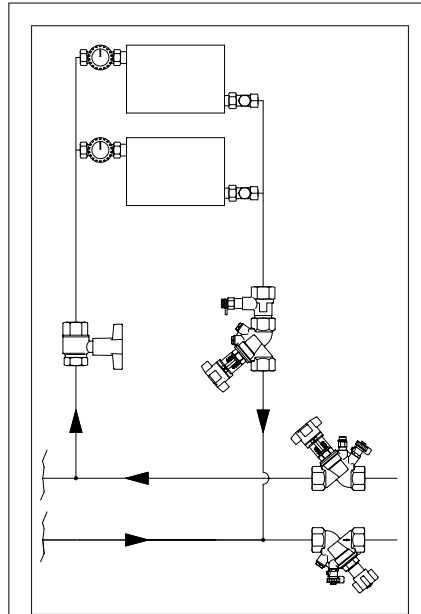

Пример

Найти: значение расхода на измерительной диафрагме

Дано: перепад давления на измерительной диафрагме = 100 мбар
условный диаметр D_n 25

Решение: значение расхода = 2750 кг/ч (из диаграммы для бронзовой измерительной диафрагмы)



5

Определение значения расхода и гидравлическое регулирование ветвей системы осуществляется также с помощью измерительных диафрагм. Они монтируются по направлению потока перед гидравлической арматурой, напр., „Hydrocon“, „Hydrocontrol“ и „Hydromat“.

Отличие измерительной диафрагмы от измерительной техники на регулирующих вентилях („Hydrocontrol“) состоит в том, что с помощью диафрагмы измеряется перепад давления для определения значения расхода в неизменяемом сечении.

Диафрагмы оснащены такими же ниппелями для измерений, как вентили „Hydrocontrol“.

Используя измерительный компьютер Oventrop „OV-DMC 2“, в который внесена характеристика измерительной диафрагмы, изменяя проходное сечение на вентиле можно в каждый момент времени увидеть значение расхода на дисплее.

Значение расхода при перепаде давления 1 бар для измерительных диафрагм Oventrop см. на стр. 13

1 Регулирующая станция „Hydroset“, PN 25 Регулирующий вентиль с измерительной диафрагмой из латуни, стойкой к выщелачиванию цинка.
Ду 15 – Ду 50.

2 „Hydrocontrol MTR“ PN 25 регулирующий вентиль со встроенной измерительной диафрагмой (измерительная техника classic), для гидравлической увязки систем отопления и охлаждения, с воспроизводимой преднастройкой. Быстрая настройка вентилей. Постоянный контроль расхода во время процесса регулирования. Измерительные ниппеля КИП находятся со стороны маховика.
Ду 15 – Ду 50.

3 Межфланцевая измерительная диафрагма из стали или серого чугуна
Ду 65 – Ду 1000.

4 Регулирующая станция „Hydroset F“ – регулирующий вентиль с межфланцевой измерительной диафрагмой.

5 Запорный вентиль с межфланцевой измерительной диафрагмой
Ду 32 – Ду 400.



1

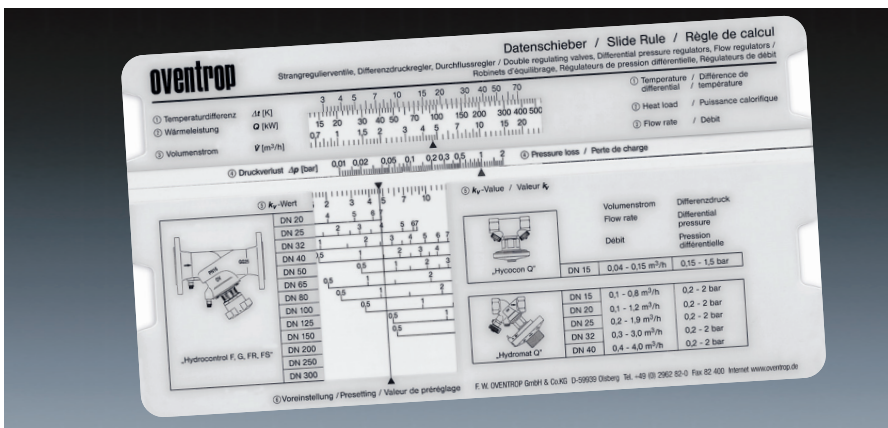

2

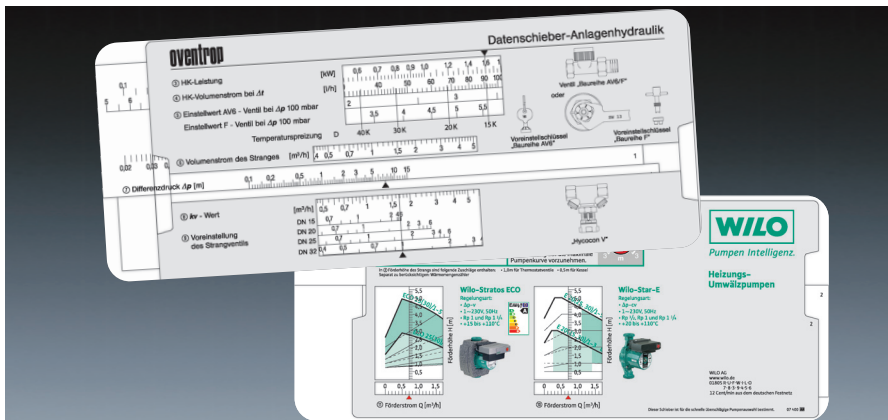

3

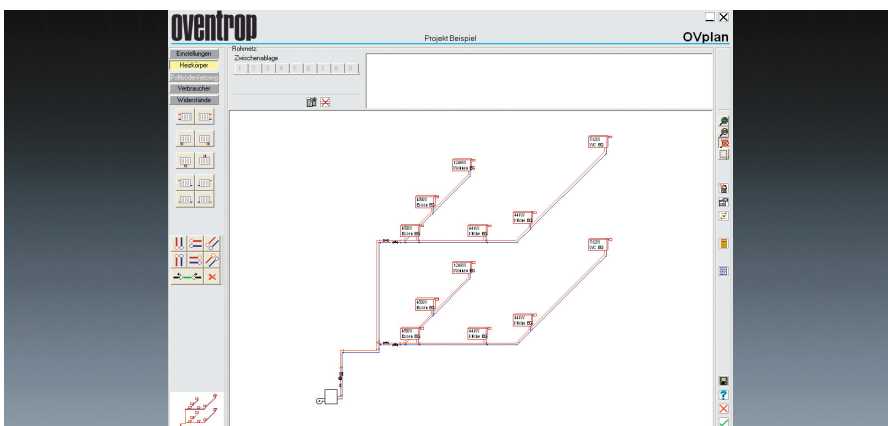

4

Для проектирования, проведения расчетов, монтажа, наладки гидравлики систем Oventrop предлагает каталоги, технические данные, пособия для проектировщиков, проспекты и т. д. Всю информацию можно получить как в печатном виде, так и на компакт-дисках. Также имеются расчетные программы и расчетные линейки.

1 На Oventrop CD наряду с общей информацией по продукции для гидравлической увязки также можно найти технические параметры вентилялей и их изображения.

2 Расчетная линейка Oventrop для быстрого подбора регулирующей арматуры, регуляторов расхода и перепада давления для гидравлической увязки.

3 Расчетная линейка Oventrop/WILO для быстрого подбора арматуры, соответствующей гидравлическим особенностям системы.

4 Расчетные программы OVplan и OVselect доступны на сайте www.oventrop.de.

Более подробная информация представлена в Каталоге продукции Oventrop, Технических данных и интернете, в разделах 3 и 5.

Фирма оставляет за собой право на технические изменения.

Распространяет:



OVENTROP GmbH & Co. KG
Paul-Oventrop-Strasse 1
D-59939 Olsberg
Телефон +49(0) 29 62 82-0
Телефакс +49(0) 29 62 82-450
E-Mail mail@oventrop.de
Internet www.oventrop.de